

# MANUEL D'INSTRUCTION

HD 6800C • HD 6805C

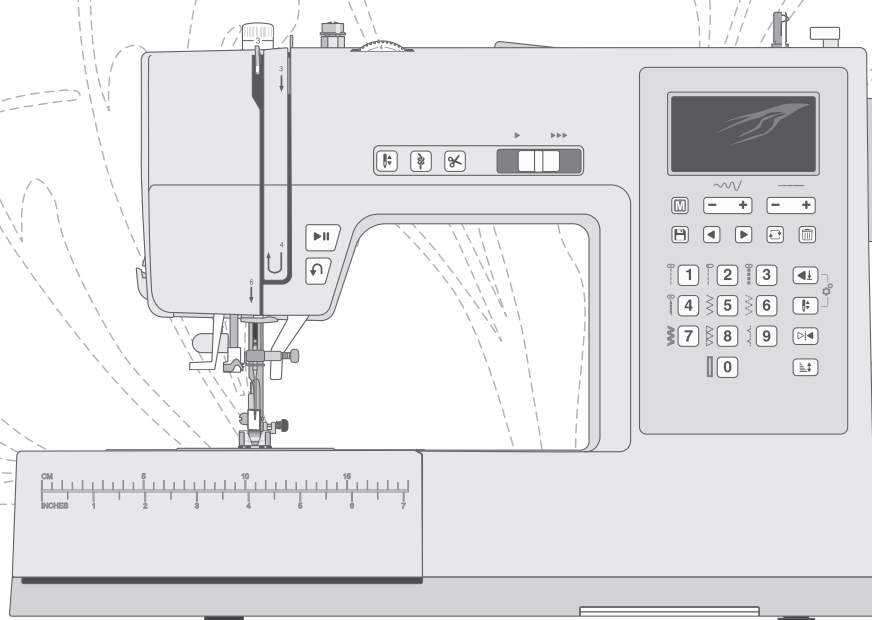

**SINGER®**

Cette machine à coudre à usage domestique est conçue pour répondre aux normes IEC/EN 60335-2-28 et UL1594.

## CONSIGNES DE SÉCURITÉ IMPORTANTES

Lors de l'utilisation d'un appareil électrique, les précautions de sécurité essentielles doivent toujours être respectées, y compris les suivantes :

Lisez attentivement toutes les instructions avant d'utiliser cette machine à coudre à usage domestique.

Conservez les instructions dans un lieu approprié près de la machine. Veillez à les transmettre avec la machine si celle-ci est donnée à une autre personne.

## DANGER – POUR REDUIRE LE RISQUE DE DECHARGE ELECTRIQUE :

- Vous ne devez jamais laisser une machine à coudre sans surveillance lorsqu'elle est branchée. La prise électrique, à laquelle la machine est connectée, devrait être facilement accessible. Débranchez toujours cette machine à coudre de la prise immédiatement après l'avoir utilisée et avant de la nettoyer, d'enlever les capots, de lubrifier ou lorsque vous faites n'importe quels autres réglages mentionnés dans le manuel d'instruction.

## AVERTISSEMENT – POUR RÉDUIRE LE RISQUE DE BRÛLURES, INCENDIE, ÉLECTROCUTION OU BLESSURES CORPORELLES :

- Ne laissez pas les enfants jouer avec la machine. Il est fortement recommandé de redoubler d'attention lorsque cette machine à coudre est utilisée par ou près d'enfants.
- N'utilisez cette machine à coudre que pour l'usage prévu, comme décrit dans ce manuel. N'utilisez que les accessoires recommandés par le fabricant, conformément aux indications fournies dans ce manuel.
- Ne jamais faire fonctionner cette machine à coudre si la prise ou le cordon sont endommagés, si elle ne fonctionne pas correctement ou si elle est tombée par terre ou a été endommagée ou plongée dans l'eau. Retournez la machine au revendeur ou au centre technique agréé le plus proche de chez vous pour toute révision, réparation ou réglage mécanique ou électrique.
- Ne jamais faire fonctionner la machine à coudre avec une ouverture de ventilation bouchée. Évitez toute présence de peluche, poussières, chutes de tissus dans la ventilation ou dans la pédale de commande.
- N'approchez pas les doigts des parties mobiles, Faites particulièrement attention autour de l'aiguille de la machine.
- Utilisez toujours la plaque à aiguille appropriée. L'aiguille risque de se casser avec une plaque non adaptée.
- N'utilisez jamais d'aiguilles courbes.
- Ne tirez pas sur le tissu et ne le poussez pas pendant la couture. Vous éviterez ainsi de désaxer l'aiguille puis de la casser.
- Portez des lunettes de sécurité.
- Éteignez la machine (position « 0 ») lors des réglages au niveau de l'aiguille, par exemple : enfilage de l'aiguille, changement d'aiguille, bobinage de la canette, changement de pied-de-biche, etc.
- Ne faites jamais tomber ou ne glissez aucun objet dans les ouvertures.
- N'utilisez pas la machine à l'extérieur.
- N'utilisez pas votre machine à proximité de bombes aérosols ou de vaporisateurs ou lorsque de l'oxygène est administrée.
- Pour débrancher, commencez toujours par éteindre votre machine (interrupteur en position 0).
- Ne débranchez pas la machine en tirant sur le cordon. Pour débrancher, saisissez la prise et non le cordon.

- La pédale est utilisée pour faire fonctionner la machine. Ne placez jamais d'autres objets sur la pédale de commande.
- N'utilisez pas la machine si elle est mouillée.
- Si le voyant LED est endommagé ou cassé, il doit être remplacé par le fabricant ou son agent de service, ou toute autre personne qualifiée, afin d'éviter les risques.
- Si le cordon de la pédale est endommagé, il doit être remplacé par le fabricant ou son agent de service, ou toute autre personne qualifiée, afin d'éviter les risques.
- Cette machine est équipée d'une double sécurité. N'utilisez que des pièces détachées d'origine. Voir les instructions relatives à l'entretien des appareils à double sécurité.

## CONSERVER CES INSTRUCTIONS

### POUR LES PAYS DU CENELEC UNIQUEMENT :

Cet appareil peut être utilisé par des enfants de plus de 8 ans ainsi que des personnes ayant des capacités physiques, sensorielles ou mentales réduites ou un manque d'expérience et de connaissances, s'ils sont supervisés ou ont reçu des instructions quant à l'utilisation de l'appareil en toute sécurité et s'ils comprennent les éventuels risques encourus. Les enfants ne doivent pas jouer avec l'appareil. Le nettoyage et l'entretien à réaliser par l'utilisateur ne doivent pas être effectués par des enfants sans surveillance.

Le niveau sonore en conditions normales est inférieur à 80dB.

La machine ne doit être utilisée qu'avec une pédale du type C-8000 fabriquée par Zeng Hsing, Taiwan.

### POUR LES PAYS HORS CENELEC :

Cette machine à coudre n'est pas destinée à être utilisée par des personnes (y compris des enfants) ayant des capacités physiques, sensorielles ou mentales réduites ou un manque d'expérience et de connaissances, sauf si une personne responsable de leur sécurité les surveille ou les aide à utiliser la machine à coudre. Ne laissez pas les enfants jouer avec la machine à coudre.

Le niveau sonore en conditions normales est inférieur à 80dB.

La machine ne doit être utilisée qu'avec une pédale du type C-8000 fabriquée par Zeng Hsing, Taiwan.

## MAINTENANCE DES PRODUITS ÉQUIPÉS D'UNE DOUBLE SÉCURITÉ

Une machine à double sécurité est équipée de deux systèmes de sécurité au lieu d'un branchement à la terre. Aucun branchement à la terre n'est livré avec un produit à double sécurité et ne doit pas être ajouté à un tel produit. La maintenance d'un produit à double isolation nécessite une attention toute particulière ainsi qu'une bonne connaissance technique et doit obligatoirement être effectuée par du personnel qualifié. Les pièces détachées d'un appareil à double isolation doivent être des pièces d'origine. La mention « DOUBLE ISOLATION » doit figurer sur tout appareil équipé d'une double isolation.

# TABLE DES MATIÈRES

## INTRODUCTION ..... 1

Utilisation prévue.....	1
Présentation de la machine.....	1
Description de la zone d'aiguille.....	2
Haut de la machine.....	2
Vue d'ensemble des accessoires.....	3
Accessoires inclus (non illustrés).....	3
Pieds-de-biche.....	4
Accessoires en option.....	5
Vue d'ensemble des points.....	6
Points utilitaires.....	6
Points décoratifs.....	8

## PRÉPARATIONS ..... 9

Déballage de la machine.....	9
Branchement à l'alimentation électrique.....	9
Rangement de la machine après la couture.....	9
Bras libre / Coffret-accessoires amovible.....	10
Releveur du pied-de-biche.....	10
Couteau de fil.....	10
Tige porte-bobine.....	11
Bobiner la canette.....	12
Mettre la canette en place.....	12
Enfilage de la machine.....	13
Enfile-aiguille.....	14
Aiguilles.....	14
Informations importantes sur les aiguilles.....	15
Guide de sélection — Taille d'aiguille, tissu, fil.....	15
Changer l'aiguille.....	15
Tension du fil.....	16
Coudre sans griffes d'entraînement.....	16
Pression du pied-de-biche.....	16
Changer le pied-de-biche.....	17

## FONCTIONNEMENT DE VOTRE

### MACHINE ..... 18

Commandes de fonctionnement de la machine.....	18
Bouton de marche arrière.....	18
Marche/Arrêt.....	18
Aiguille haut/bas.....	18
Point d'arrêt.....	18
Coupe-fil automatique.....	18
Lever de contrôle de vitesse.....	18
Panneau de contrôle des points.....	19
Affichage.....	19
Menu de points /Son Marche/Arrêt.....	19
Largeur de point/position de l'aiguille.....	19
Longueur de point.....	19
Boutons de sélection de point.....	19
Commandes de séquence.....	20
Réglage de l'arrêt automatique.....	20
Réglage de l'aiguille haut/bas.....	20
Inversion latérale.....	20
Élongation.....	20
Mode couture.....	20
Affichage - Mode couture.....	20
Sélectionner un point.....	22
Mode séquence.....	23
Affichage en mode séquence.....	23

Créer une séquence.....	24
Coudre une séquence.....	24

## COUTURE ..... 25

Couture.....	25
Commencez à coudre - Point droit.....	25
Changement de position d'aiguille.....	25
Changer de sens de couture.....	26
Terminer la couture.....	26
Point droit extensible.....	26
Point zigzag multi-point.....	27
Point de surjet incliné.....	27
Point surjet fermé.....	28
Ourlet invisible.....	28
Reprisage et raccommodage.....	29
Réparer les grands trous.....	29
Réparation d'accrocs.....	29
Réparer les petits trous.....	30
Ourlet de jean.....	30
Couture de boutons.....	31
Boutonnière en une étape.....	32
Couture de fermeture à glissière.....	33
Fermeture à glissière centrée.....	33
Point de quilting aspect fait main.....	34

## ENTRETIEN ..... 35

Nettoyage de la machine.....	35
Nettoyage de la zone de canette.....	35
Nettoyage sous la zone de canette.....	36
Dépannage.....	36
Spécification technique.....	40

# INTRODUCTION

## Utilisation prévue

L'utilisation optimale et l'entretien sont décrits dans ces consignes. Ce produit n'est pas destiné à une utilisation industrielle. Une aide supplémentaire, par région, peut être trouvée sur le site web [www.singer.com](http://www.singer.com).

## Présentation de la machine

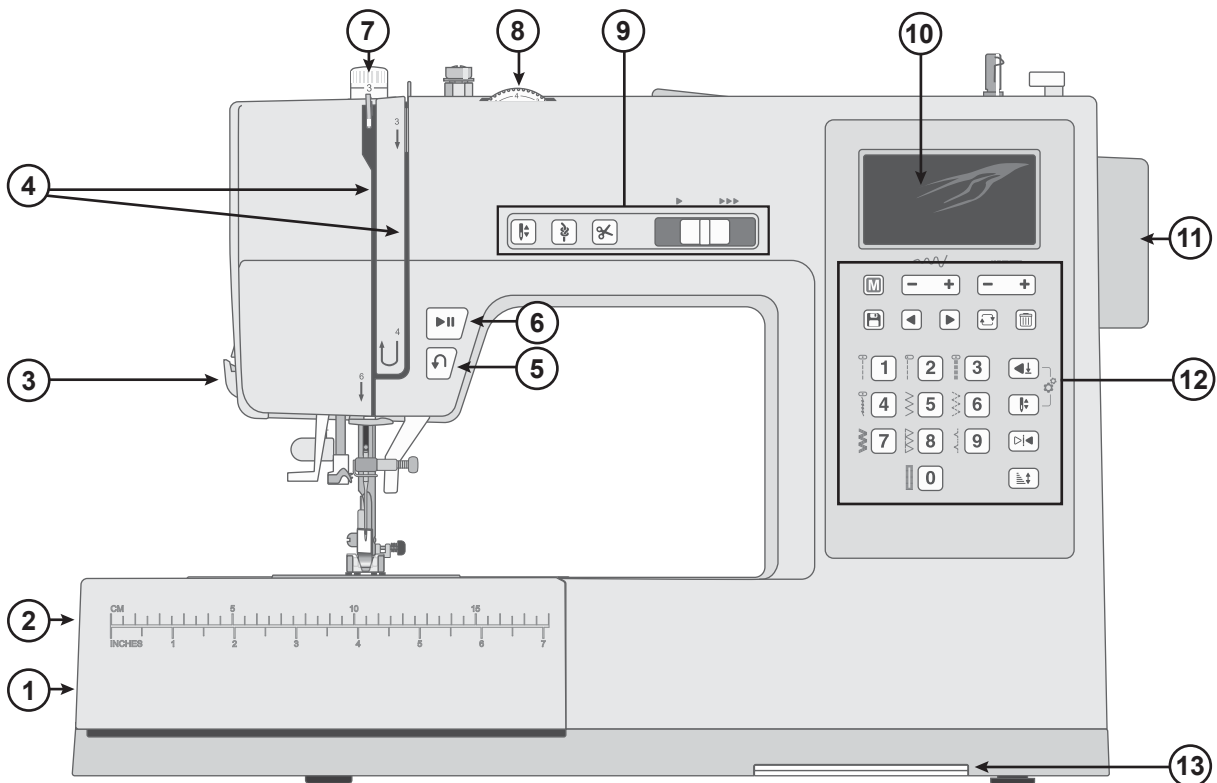

1. **Levier des griffes d'entraînement** — se déplace latéralement pour enclencher ou désenclencher les griffes d'entraînement. Situé à l'arrière du bras libre.
2. **Coffret-accessoires / Bras libre** — offre une surface plane lors de la couture et permet le rangement de vos accessoires. Retirez le coffret-accessoires pour utiliser le bras libre qui facilite la couture, par exemple les ourlets de pantalon et des manches.
3. **Couteau de fil** — pour couper les bouts de fil à la fin de la couture.
4. **Fentes d'enfilage** — passages du fil avec des disques de tension et un levier de reprise.
5. **Bouton de marche arrière** — appuyez longtemps pour coudre en marche arrière ou terminer une couture.
6. **Bouton START/ STOP** — appuyez pour commencer et arrêtez de coudre sans utiliser la pédale.
7. **Pression du pied-de-biche** — contrôle la pression du pied-de-biche sur le tissu.
8. **Bouton de tension du fil** — réglez la tension correcte correspondant à votre point, fil et tissu.
9. **Commandes de fonctionnement de la machine** — fonctions utilisées pour rendre vos travaux de couture plus pratiques (voir page 18).
10. **Affichage** — Le point et les paramètres actuels sont affichés.
11. **Volant** — utilisé pour contrôler manuellement le mouvement de l'aiguille et du levier de relevée de fil.
12. **Panneau de commande des points** — Choisissez le menu des points, sélectionnez un point et ajustez vos paramètres de point à l'aide de ces boutons. Vous y trouverez également des fonctions de création de séquence, de miroir et d'élongation (voir page 19).
13. **Graphiques de points** — Glissez vers l'avant et visualisez tous les points disponibles sur votre machine.

## Description de la zone d'aiguille

1. **Plaque à aiguille** — procure une zone plate autour du pied-de-biche pour la couture. Des lignes de guidage facilitent le maintien du tissu en ligne droite lors de la couture.
2. **Griffes d'entraînement** — entraînent le tissu sous le pied-de-biche pendant la couture.
3. **Pied-de-biche** — maintient le tissu fermement sur les griffes d'entraînement qui font avancer le tissu sous le pied au fur et à mesure que vous cousez.
4. **Vis de support de pied-de-biche** — desserrez la vis pour enlever le support de pied-de-biche.
5. **Support de pied-de-biche** - maintient le pied-de-biche.
6. **Levier de dégagement du pied-de-biche** — appuyez sur ce levier pour libérer le pied-de-biche de son support.
7. **Levier de boutonnière** — utilisé pour la couture d'une boutonnière.
8. **Enfile-aiguille intégré** — enfiler l'aiguille rapidement et facilement.
9. **Barre de pied-de-biche** — loge le support de pied-de-biche.
10. **Vis de serrage d'aiguille** — fixe l'aiguille.
11. **Guide-fil** — permet de maintenir le débit du fil pendant la couture.
12. **Guide-fil d'aiguille** — permet de maintenir le débit du fil pendant la couture.
13. **Couvercle de canette** — protège la canette pendant la couture.
14. **Bouton de déverrouillage du couvercle de canette** — poussez pour ouvrir le couvercle de la bobine.

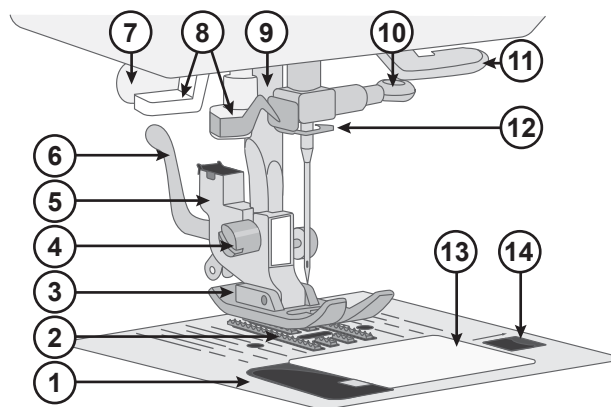

## Haut de la machine

1. Disque de tension de bobinage de canette
2. Guide-fils
3. Poignée
4. Broche porte-bobine
5. Trou pour broche porte-bobine repliable
6. Axe de bobinage de canette
7. Butée de bobinage de canette
8. Disques de tension du fil
9. Releveur de fil

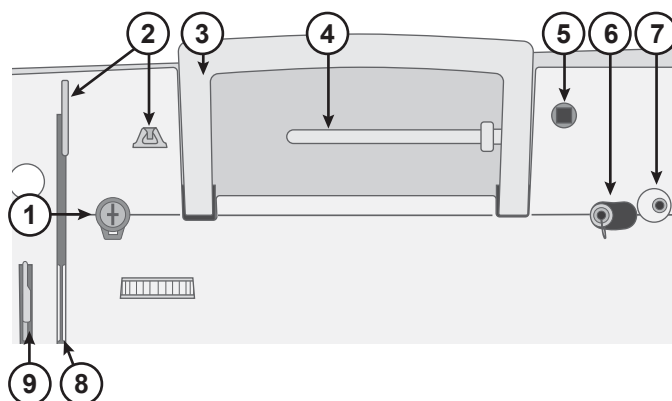

## Vue d'ensemble des accessoires



**Canettes x4** — Utilisez uniquement le type de canettes transparentes fournies avec votre machine (SINGER® canettes transparentes de classe 15). Une des canettes est insérée dans la machine à la livraison.



**Rond de feutrine** — Utilisé pour amortir la bobine de fil lors de l'utilisation de la broche porte-bobine repliable.

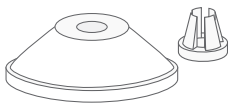

**Porte-bobine** — Deux tailles (grand et petit) pour divers styles de bobine de fil.

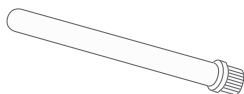

**Broche porte-bobine repliable** — Pour coudre avec des bobines de fil large ou lorsque vous utilisez des fils spéciaux.

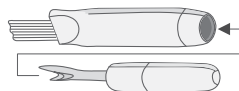

**Brosse et découvit** — Utilisé pour enlever les points/brosser les peluches.

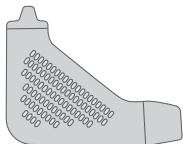

**Tournevis en L** — Utilisé pour enlever la plaque à aiguille, le support de pied-de-biche ou la vis d'aiguille.

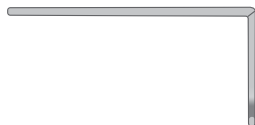

**Guide de bordure/quilting** — Utilisé pour une couture droite et précise, par exemple pour le quilting. Insérez le guide dans la fente située à l'arrière du support du pied-de-biche. Ajustez la position en fonction de votre ouvrage.

## Accessoires inclus (non illustrés)

- Aiguilles
- Pédale de commande
- Cordon d'alimentation
- Housse souple

## Pieds-de-biche

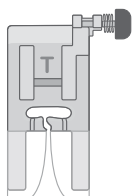

### Pied multi-usage (T)

(installé sur la machine à la livraison)

Ce pied est utilisé pour la couture générale sur la plupart des types de tissu. Le dessous du pied est plat afin de maintenir le tissu fermement contre les griffes d'entraînement pendant la couture. Il comporte également une grande encoche qui permet à l'aiguille de se déplacer de gauche à droite, en fonction du point que vous cousez.

Le pied est muni d'un bouton de « verrouillage en place », le bouton est enfoncé pour verrouiller le pied en position horizontale lors de la couture sur des coutures épaisses (voir page 30).

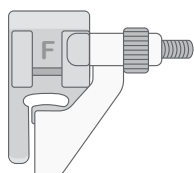

### Pied pour ourlet invisible (F)

Le pied pour ourlet invisible est utilisé pour coudre des ourlets invisibles dans la confection et pour la décoration intérieure. Un guide ajustable avec rallonge à l'avant sert à guider le pli de l'ourlet lors de la couture.

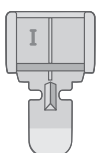

### Pied pour fermeture à glissière (I)

Ce pied s'utilise pour insérer des fermetures à glissière. Posez le pied sur le support du pied presseur, d'un côté ou de l'autre du pied, en fonction du côté de la fermeture à glissière qui est cousu. Le pied pour fermeture à glissière peut aussi s'utiliser pour créer et insérer des passepoils.

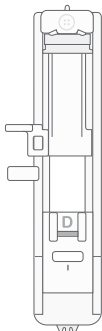

### Pied pour boutonnières en une étape (D)

Ce pied vous permet de réaliser des boutonnières à une taille parfaitement adaptée à votre bouton. Il dispose d'un espace à l'arrière où placer un bouton, pour définir la taille de la boutonnière. La machine coudra automatiquement une boutonnière qui correspond à la taille du bouton.

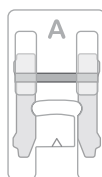

### Pied pour point fantaisie (A)

Ce pied est utilisé pour réaliser les points fantaisie et autres points décoratifs.

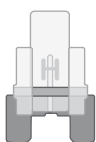

### Pied pour couture de bouton (H)

Le pied pour couture de bouton coud les boutons de manière rapide et soignée ; il permet d'éviter d'avoir à les coudre manuellement.

Le pied se pose sur le bouton, les ouvertures placées autour des trous.

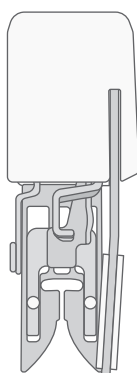

### Pied pour entraînement régulier

Le pied à entraînement régulier, parfois appelé pied double entraînement, s'utilise pour coudre plusieurs épaisseurs de tissu, particulièrement pour le quilting. Il est également idéal pour coudre les tissus à poil ou en velours afin de les empêcher de bouger pendant que vous cousez.



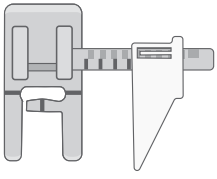

### **Pied pour couture facile**

Ce pied comporte un guide pour vous aider à coudre avec la plus grande précision à chaque fois. Ce pied comporte des lignes guide pour les surplus de couture les plus courants ainsi qu'un guide-tissu mobile qui peut être réglé où vous le souhaitez pour le travail que vous réalisez.

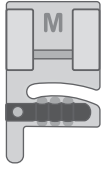

### **Pied pour cordonnet**

Le pied pour cordonnet est principalement utilisé pour décorer la surface des tissus. Les cordonnets légers sont guidés par des rainures sur le dessus du pied lors de la couture. Utilisez un seul cordonnet au centre comme méthode pour le fronçage des tissus plus solides.

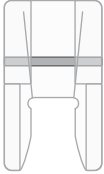

### **Pied ouvert**

Le pied ouvert est utilisé pour les applications de point de fantaisie et autres coutures décoratives.

## **Accessoires en option**

Des accessoires supplémentaires sont disponibles en option pour votre machine. Visitez le site web SINGER® pour plus d'informations.













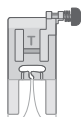

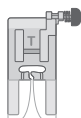

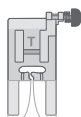

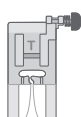

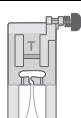

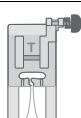
# Vue d'ensemble des points

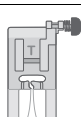

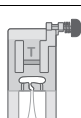

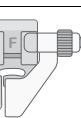

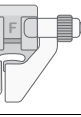

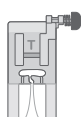

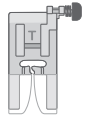



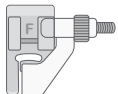







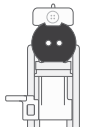

## Points utilitaires

Les points décrits dans le tableau ci-dessous sont des points utilitaires, utilisés principalement pour la couture utilitaire.

Les points les plus fréquemment utilisés sont imprimés à côté des boutons de sélection des points sur l'avant de la machine (menu de points 1). Ces points sont sélectionnés en appuyant sur le bouton correspondant (si le menu 1 est actif). Les points du menu 2-4 sont imprimés sur les cartes de points qui peuvent être extraites au bas de la machine.

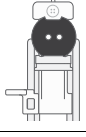
Lorsque vous cousez, utilisez une tension du fil entre 3-5. Faites toujours un test sur un morceau de tissu et réglez la tension si nécessaire.

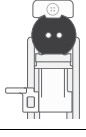
		Application
	Point droit, position centrale	 Le point de base utilisé pour coudre. Le plus souvent, le point droit est utilisé pour coudre deux pièces de tissu l'une à l'autre.
	Point droit position gauche	 Pour tout type de couture.
	Point droit extensible	 Plus résistant qu'un point droit normal sur les tissus tricots extensibles, car il est piqué trois fois : vers l'avant, vers l'arrière et à nouveau vers l'avant. Utilisez-le pour renforcer les coutures de vêtements de sport et pour les coutures incurvées qui sont mises à rude épreuve.
	Point extensible	 Pour les coutures dans les tissus en tricot et extensibles.
	Point zigzag	 Un point très polyvalent pour la couture décorative, l'application et la fixation de rubans et de garnitures.
	Point zigzag multi-point	 Finissez le surplus de couture pour empêcher le tissu de s'effiloche. Lors de la finition d'une couture, l'espacement plus réduit des points aidera à ce que le tissu reste plus plat qu'avec un zigzag normal. Il peut aussi s'utiliser pour raccommoder les accrocs et coudre les élastiques.
	Point zigzag renforcé	 Pour assembler un tissu bord à bord ou pour le chevauchement dans du cuir. Pour la couture décorative.
	Point overlock	 Cousez l'assemblage et surfilage en une seule fois le long du bord ou à découper ensuite. Pour tissus extensibles moyens et moyens/épais.
	Point d'ourlet invisible	 Cousez des ourlets pratiquement invisibles sur l'endroit du tissu. Il est utilisé pour les jupes, les robes, les pantalons, les rideaux, etc. en tissu non extensible.
	Point d'ourlet invisible extensible	 Cousez des ourlets pratiquement invisibles sur l'endroit du tissu. Il est utilisé pour les vêtements et d'autres travaux en maille extensible.
	Point de surjet incliné	 Assemblage et surfilage en une seule fois le long du bord ou à découper ensuite. Pour tissus extensibles moyens et épais.

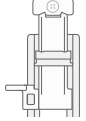
	Point surjet fermé		Cousez les ourlets décoratifs et les coutures chevauchées, les ceintures et les bandes. Pour tissus extensibles moyens/épais.
	Point nid d'abeille		Pour l'insertion élastique, les coutures décoratives, les smocks, les couettes et les ourlets.
	Point d'assemblage/surfilage		Assemblage et surfilage en une seule fois le long du bord ou à découper ensuite. Pour les tissus fins extensibles ou non.
	Boutonnière		Cousez les boutonnières sur les décorations d'intérieur, les vêtements, les travaux d'artisanat et plus.
	Boutonnière à renfort arrondi		Pour les tissus légers.
	Boutonnière à renfort arrondi, renforcée		Pour les tissus légers.
	Boutonnière à œillet		Bout carré pour les vestes tailleur, les manteaux, etc.
	Boutonnière à œillet, renforcée		Bout carré pour les vestes tailleur, les manteaux, etc.
	Boutonnière à œillet, effilée		Extrémité de boutonnière allant en diminuant pour vêtements tailleur.
	Boutonnière à œillet, arrondie		Pour les chemisiers et les vêtements d'enfants.
	Boutonnière renforcée grande résistance		Pour tissus d'épaisseur moyenne et épais.
	Boutonnière extensible		Pour tissus extensibles.
	Point de renfort		Pour renforcer les poches, les ouvertures de chemises, les passants de ceinture ainsi que la partie inférieure des fermetures à glissière.

	Point de reprise raccourci		Pour raccommoder et reprendre de petits trous dans les vêtements de travail, les jeans, les nappes et autres.
	Œillet		Pour les ceintures, les dentelles, etc.
	Point pour couture de bouton		Pour coudre des boutons.

## Points décoratifs

Votre machine propose également des points décoratifs. Les points non décrits dans le tableau ci-dessus sont des points décoratifs. Lors de la couture de points décoratifs, assurez-vous d'utiliser un entoilage sous le tissu pour obtenir une meilleure apparence. Utilisez une tension du fil entre 3-5. Faites toujours un test sur un morceau de tissu et réglez la tension si nécessaire.

### M2

001 002 003 004 005 006 007 008 009 010 011 012 013 014 015



016 017 018 019 020 021 022 023 024 025 026 027 028 029 030

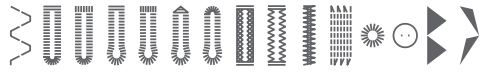

031 032 033 034 035 036 037 038 039 040 041 042 043 044 045



046 047 048 049 050 051 052 053 054 055 056 057 058 059 060



061 062 063 064 065 066 067 068 069 070 071 072 073 074 075

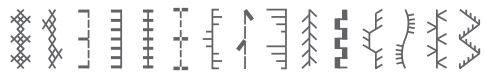

076 077 078 079 080 081 082 083 084 085 086 087 088 089 090



091 092 093 094 095 096 097 098 099 100 101 102 103 104 105



106 107 108 109 110 111 112 113 114 115 116 117 118 119 120



121 122 123 124 125 126 127 128 129 130 131 132 133 134 135



136 137 138 139 140 141 142 143 144 145 146 147 148

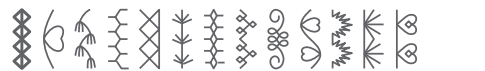

Menu de points 2

### M3

001 002 003 004 005 006 007 008 009 010 011 012 013 014 015

1 2 3 4 5 6 7 8 9 0 A B C D E

016 017 018 019 020 021 022 023 024 025 026 027 028 029 030

F G H I J K L M N O P Q R S T

031 032 033 034 035 036 037 038 039 040 041 042 043 044 045

U V W X Y Z Ä Å Æ Ñ Ö Ø Ç Ğ İ

046 047 048 049 050 051 052 053 054 055 056 057 058 059 060

Ş Ü Â Ê Ë Î Ï Ò ß & ? ! - ' ,

061 062 063 064 065 066 067 068 069 070 071

. - ( ) @ : ; \ / # □

### M4

001 002 003 004 005 006 007 008 009 010 011 012 013 014 015

1 2 3 4 5 6 7 8 9 0 A B C D E

016 017 018 019 020 021 022 023 024 025 026 027 028 029 030

F G H I J K L M N O P Q R S T

031 032 033 034 035 036 037 038 039 040 041 042 043 044 045

U V W X Y Z Ä Å Æ Ñ Ö Ø Ç Ğ İ

046 047 048 049 050 051 052 053 054 055 056 057 058 059 060

Ş Ü Â Ê Ë Î Ï Ò ß & ? ! - ' ,

061 062 063 064 065 066 067 068 069 070 071

. - ( ) @ : ; \ / # □

Menu de points 3 et 4 - Police des blocs et des contours

# PRÉPARATIONS

## Déballage de la machine

1. Placez la boîte sur une surface plate et rigide. Soulevez la machine pour la sortir de la boîte et retirez l'emballage extérieur.
2. Retirez tous les matériaux d'emballage externes et le sac en plastique.
3. Essuyez la machine avec un chiffon sec pour enlever les peluches et/ou l'excès d'huile autour de la zone de l'aiguille.

*Remarque : Votre machine à coudre est réglée pour vous donner le meilleur résultat de point à une température ambiante normale. Les températures extrêmement élevées ou basses peuvent affecter les résultats de couture.*

## Branchement à l'alimentation électrique

Parmi les accessoires, vous trouverez le cordon d'alimentation et la pédale de commande.

*Remarque : Consultez un électricien qualifié en cas de doute sur la connexion de la machine à la source d'alimentation. Débranchez le cordon d'alimentation lorsque la machine n'est pas utilisée.*

Pour cette machine à coudre, le modèle de pédale de commande fabriqué par doit être utilisé.

Sur le côté droit en bas de la machine à coudre, vous trouverez la prise de branchement et le bouton MARCHE/ARRÊT.

1. Branchez le cordon de la pédale de commande dans la prise en bas à droite de la machine (A).
2. Branchez le cordon d'alimentation dans la prise arrière en bas à droite de la machine (B). Branchez le cordon dans la prise murale.
3. Placez l'interrupteur marche/arrêt sur « I » pour allumer l'alimentation et l'éclairage.

La vitesse de couture se régule en appuyant sur la pédale.

*Remarque : Après avoir éteint la machine, une puissance résiduelle peut rester dans la machine. Cette pour cette raison que la lumière pourrait rester allumée quelques secondes pendant que le courant se dissipe. Ceci est normal pour un appareil éco-énergétique.*

## Rangement de la machine après la couture

1. Éteignez l'interrupteur principal. Après avoir éteint, il peut rester du courant résiduel dans la machine. Cette pour cette raison que la lumière peut rester allumée quelques secondes pendant que le courant se dissipe. Il s'agit d'un comportement normal pour un appareil éco-énergétique.
2. Débranchez le cordon de la prise murale, puis de la machine.
3. Enroulez le cordon autour de la pédale pour faciliter son rangement.
4. Placez tous les accessoires dans le coffret à accessoires. Réintroduisez le coffret sur la machine autour du bras libre.
5. Placez la pédale et le cordon dans l'espace situé au-dessus du bras libre.
6. Placez le couvercle souple sur la machine pour la protéger de la poussière et des peluches.

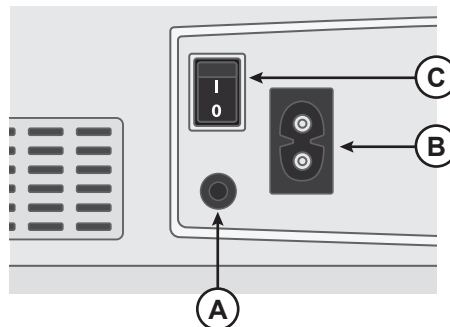

### Pour les États-Unis et le Canada

Cette machine à coudre est équipée d'une prise polarisée à sens unique (une fiche est plus large que l'autre). Afin de réduire le risque d'électrocution, cette fiche est destinée à être branchée dans une prise polarisée à sens unique. Si la fiche ne rentre pas totalement dans la prise, retournez-la. Si la prise ne rentre toujours pas, contactez un électricien qualifié pour qu'il installe une prise adéquate. Toute modification de la prise est à proscrire.

## Bras libre / Coffret-accessoires amovible

Rangez les pieds-de-biche, canettes, aiguilles et autres accessoires dans le coffret à accessoires pour y accéder facilement.

Laissez le coffret à accessoires sur la machine pour avoir une plus grande surface de travail plane.

Utilisez le bras libre pour faciliter la couture des jambes de pantalons et des ourlets de manche. Pour utiliser le bras libre, vous devez retirer le coffret à accessoires. Lorsqu'il est en place, un crochet maintient le coffret à accessoires fermement attaché à la machine. Retirez le coffret en le faisant glisser vers la gauche.

Lorsque le coffret à accessoires est retiré de l'appareil, ouvrez la porte en mettant un doigt dans la rainure située sur le côté gauche du coffret d'accessoires (A) et tirez doucement dessus pour l'ouvrir. Poussez la porte fermée avant de remettre le coffret-accessoires sur l'appareil.

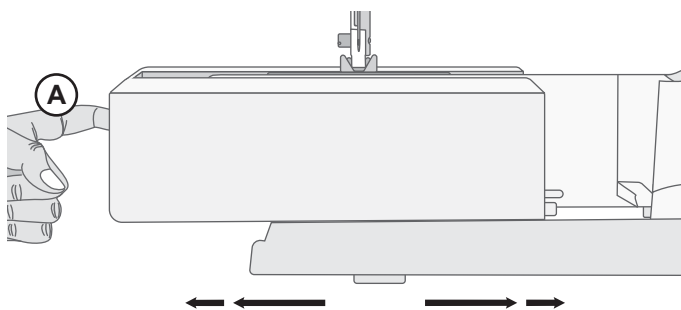

## Releveur du pied-de-biche

Le levier de pied-de-biche est situé sur le côté droit de la tête de la machine à coudre. Le levier est utilisé pour relever et abaisser le pied-de-biche. Relevez le levier pour l'enfilage de la machine et abaissez-le pour la couture.

Lorsque vous levez le levier du pied-de-biche et que vous le poussez ensuite davantage vers le haut, le pied-de-biche atteint alors une position beaucoup plus élevée et vous permet de faire glisser des ouvrages très épais en dessous.

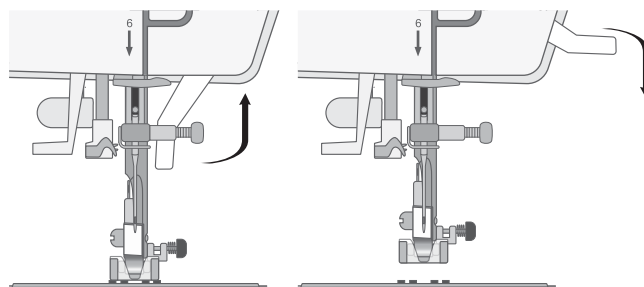

## Couteau de fil

Pour utiliser le couteau de fil, tirez le fil de l'arrière vers l'avant, comme indiqué. Ainsi, les bouts de fils seront assez longs pour que l'aiguille ne soit pas défilée lorsque vous recommencez à coudre.

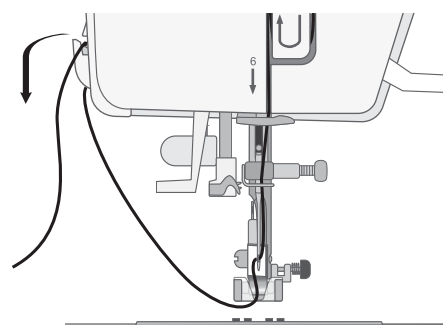

## Tige porte-bobine

Votre machine est équipée de deux broches porte-bobine, une broche principale et une broche repliable. Les broches porte-bobine sont conçues pour tous les types de fils. La broche porte-bobine principale s'utilise en position horizontale (le fil se déroule de la bobine) et la broche porte-bobine repliable en position verticale (la bobine de fil tourne). Utilisez la position horizontale pour les fils normaux et la position verticale pour les grandes bobines ou les fils spéciaux.

### Broche porte-bobine principale

Placez la bobine de fil sur la broche porte-bobine. Assurez-vous que le fil se débobine dans le sens horaire et glisse sur un porte-bobine. Utilisez un porte-bobine un peu plus grand que la bobine de fil. Pour les bobines de fil étroites (A), utilisez un porte-bobine plus petit devant la bobine. Pour les bobines de fil larges (B), utilisez un porte-bobine plus grand devant la bobine. Le côté plat du porte-bobine doit être appuyé fermement contre la bobine. Il ne doit pas y avoir d'espace entre le porte-bobine et la bobine de fil.

*Remarque : Toutes les bobines de fil ne sont pas fabriquées de la même façon. Si vous avez des problèmes avec le fil, faites-le tourner dans l'autre sens ou utilisez la position verticale.*

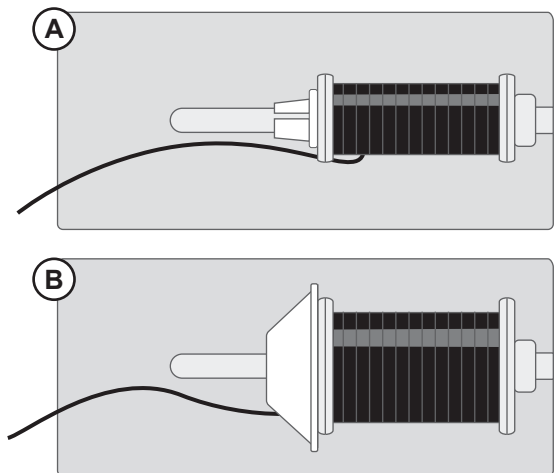

### Broche porte-bobine repliable

La broche porte-bobine repliable s'emploie pour bobiner du fil de canette à partir d'une seconde bobine de fil ou lorsque vous cousez avec des bobines larges ou des fils spéciaux. Insérez la broche porte-bobine auxiliaire dans le trou désigné en haut de la machine. Placez un rond de feutrine sous le porte-bobine. Ceci sert à empêcher le fil de se dérouler trop vite. Ne placez pas de porte-bobine au-dessus de la broche porte-bobine car ceci empêcherait la bobine de tourner.

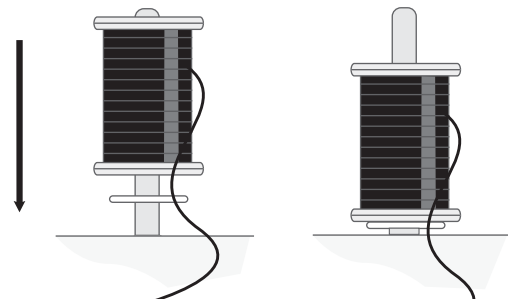

## Bobiner la canette

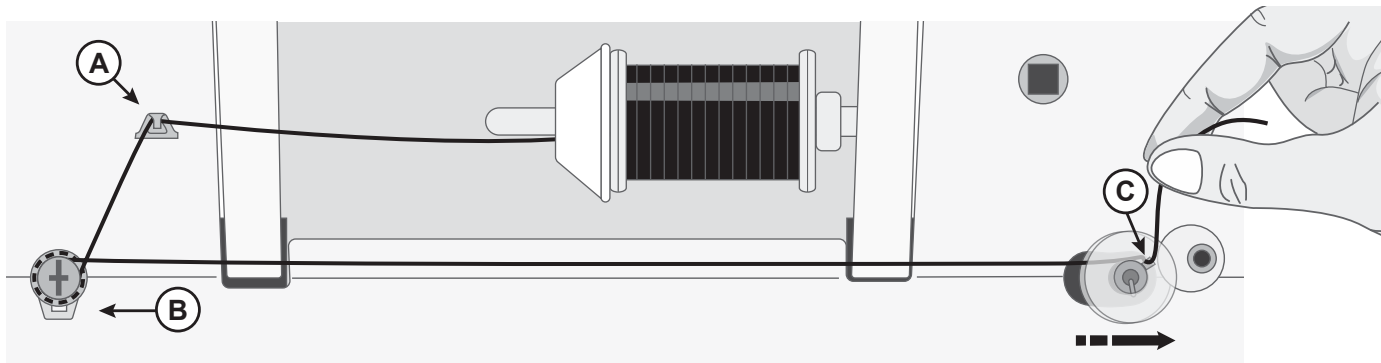

1. Placez la bobine de fil sur la broche porte-bobine. Poussez fermement un porte-bobine contre la bobine.
2. Placez le fil dans le guide-fil (A) de l'avant vers l'arrière. Amenez le fil dans le sens horaire autour du disque de tension de bobinage de canette, en vous assurant que le fil est bien tiré entre les disques.
3. Insérez-le dans le trou de la canette (C), de l'intérieur vers l'extérieur.
4. Placez la canette sur l'axe de bobinage de canette. Assurez-vous que la bobine est bien enfoncée.
5. Poussez l'axe de bobinage de canette sur la droite. Tenez le bout de fil et appuyez sur la pédale pour commencer à bobiner. Au bout de quelques tours, enlevez votre pied de

la pédale pour arrêter de bobiner. Coupez le bout de fil en trop au-dessus de la canette, en vous assurant de la couper aussi près de la canette que possible. Appuyez sur la pédale pour reprendre le bobinage. Quand la canette est pleine, le bobinage de canette ralentit et s'arrête automatiquement.

*Remarque : Vous pouvez également démarrer le bobinage en appuyant longuement sur le bouton marche/arrêt.*

Lorsque la broche de bobinage est poussée vers la droite, une icône de bobinage est affichée sur l'écran (D).

6. Poussez l'axe de bobinage de canette sur la gauche. Retirez la canette et coupez le fil.

*Remarque : Lorsque la broche du bobinage de la canette est poussée vers la droite, la machine ne coud pas. Veillez à repousser la broche de la canette en position de couture (à gauche) avant de coudre.*

## Mettre la canette en place

*Remarque : Veillez à ce que l'aiguille soit complètement relevée et que la machine soit éteinte avant d'insérer ou d'enlever la canette.*

1. Retirez le couvercle de la canette (A) en poussant vers la droite le petit bouton situé du côté droit du couvercle (B).
2. Insérez la canette dans le compartiment de canette de sorte que le fil se déroule dans le sens inverse des aiguilles d'une montre.
3. Avec le bout du doigt sur la canette, tirez le fil légèrement vers la droite et sous le guide (C) puis vers la gauche. Continuez à guider le fil vers le haut et la gauche ainsi qu'autour de la courbe (D). Faites-le descendre dans le canal vers l'avant et dans le couteau à fil de canette (E).
4. Remettez le couvercle de canette en place et tirez le fil sur la droite pour couper le fil en trop.

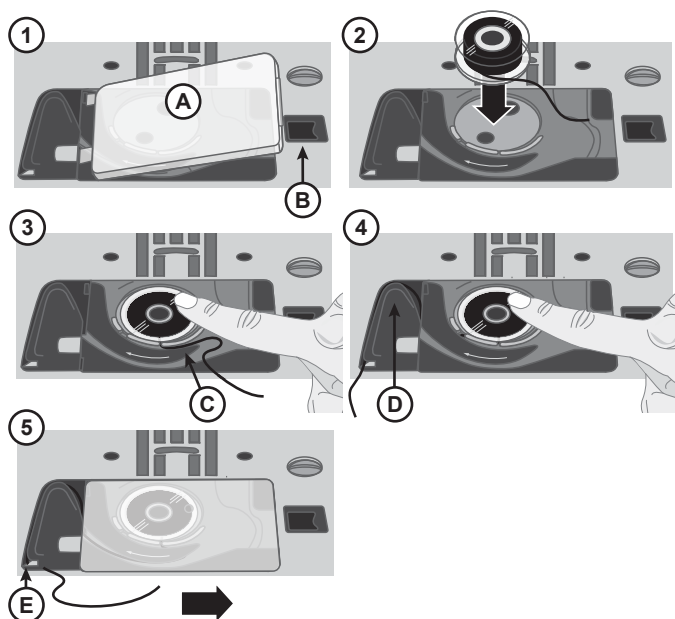



## Enfilage de la machine

*Important !* Assurez-vous que le pied-de-biche est relevé et que l'aiguille est dans sa position la plus haute, en tournant le volant vers vous. Ceci est très important pour s'assurer que la machine est correctement enfilée. Si vous ne suivez pas cette consigne, vous pourriez avoir une mauvaise qualité de point lorsque vous coudrez.

1. Placez une bobine de fil sur la broche porte-bobine et posez le porte-bobine de taille appropriée.
2. Passez le fil dans le guide-fil (A), de l'avant vers l'arrière, et dans le guide-fil (B), de l'arrière vers l'avant. Tirez le fil entre les disques de tension (C).
3. Continuez à faire descendre le fil dans la fente d'enfilage de droite, autour du tour en U, puis faites-le remonter dans la fente d'enfilage de gauche.
4. Amenez le fil de la droite jusque dans le releveur de fil (D) et faites-le descendre dans la fente d'enfilage de gauche, puis dans le guide-fil inférieur (E) et vers le guide-fil d'aiguille (F).
5. Enfilez l'aiguille de l'avant vers l'arrière.

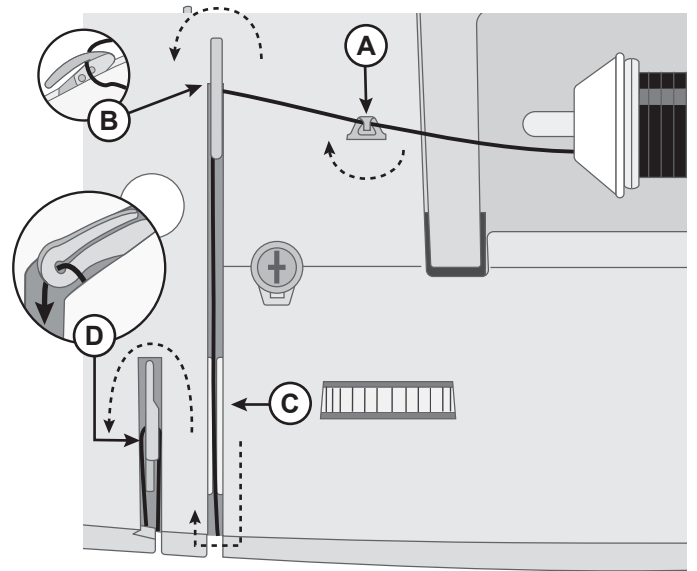

*Machine vue d'en haut*

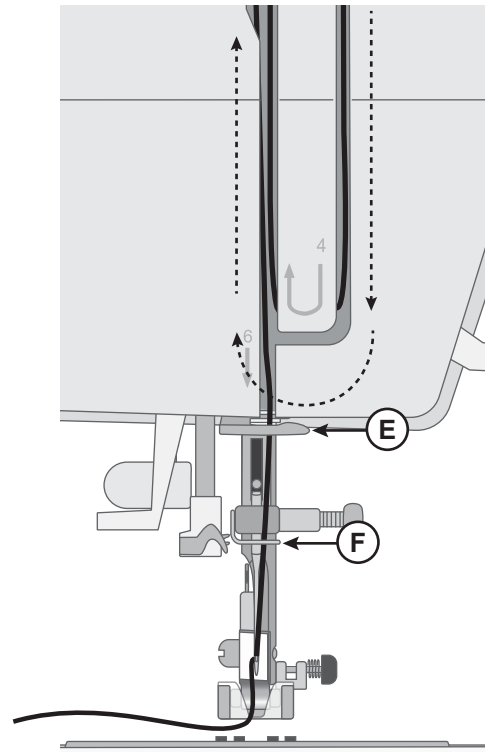

*Machine vue de face*

## Enfile-aiguille

L'enfile-aiguille intégré vous permet d'enfiler l'aiguille rapidement et facilement.

L'aiguille doit être dans sa position la plus haute pour pouvoir utiliser l'enfile-aiguille intégré. Tournez le volant vers vous jusqu'à ce que l'aiguille soit dans sa position la plus haute, ou appuyez sur le bouton haut/bas de l'aiguille. Nous vous recommandons aussi d'abaisser le pied-de-biche.

- Utilisez la poignée (A) pour tirer l'enfile-aiguille jusqu'en bas. Les brides métalliques couvrent l'aiguille. Un petit crochet passe dans le chas de l'aiguille (B).
- Placez le fil de l'arrière sur le guide-fil (C) et sous le petit crochet (D).
- Laissez l'enfile-aiguille basculer doucement vers l'arrière. Le crochet tire le fil à travers le chas de l'aiguille et forme une boucle derrière l'aiguille. Tirez la boucle du fil vers l'extérieur derrière l'aiguille.
- Levez le pied-de-biche et placez le fil en dessous.
- Tirez environ 15 à 20 cm de fil au-delà du chas de l'aiguille. Cela empêchera la machine de se désefiler lorsque vous commencerez à coudre.

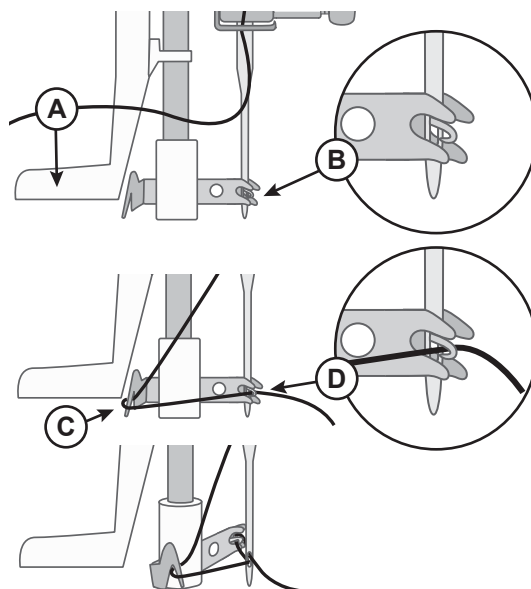

*Remarque : L'enfile-aiguille est conçu pour être utilisé avec des aiguilles de taille 70-110. Vous ne pouvez pas utiliser l'enfile-aiguille pour les aiguilles de taille 60 ou moins, ni avec les aiguilles lancéolées ou doubles. Certains accessoires en option exigent un enfilage manuel de l'aiguille. Lorsque vous enfiler l'aiguille manuellement, assurez-vous que l'aiguille est enfilée de l'avant vers l'arrière.*

## Aiguilles

L'aiguille de la machine à coudre joue un rôle important dans une couture réussie. Utilisez uniquement des aiguilles de qualité. Nous recommandons les aiguilles du système 130/705H. Le jeu d'aiguilles inclus avec votre machine contient des aiguilles des tailles les plus fréquemment utilisées.

 Assurez-vous d'adapter l'aiguille au fil que vous utilisez. Les fils épais nécessitent une aiguille comportant un plus grand chas. Si le chas de l'aiguille est trop petit pour le fil, l'enfile-aiguille peut ne pas fonctionner correctement.

### Aiguille universelle



Les aiguilles universelles ont une pointe légèrement arrondie et existent dans de nombreuses tailles. Pour la couture générale sur un grand nombre de types et épaisseurs de tissus.

### Aiguille pour tissu extensible



Les aiguilles pour tissu extensible ont une pointe ronde et une tige spéciale afin d'éviter de sauter des points quand le tissu est souple. Pour le tricot, les maillots de bain, le polaire, les daims et les cuirs synthétiques.

### Aiguille pour denim



Les aiguilles à denim ont une pointe effilée pour bien pénétrer dans les tissus tissés serrés sans tordre l'aiguille. Pour la grosse toile, le denim, les microfibres.

### Aiguille à broder



Les aiguilles à broder comportent une tige spéciale, une pointe légèrement arrondie et un chas un peu plus grand pour éviter d'endommager le fil et le tissu. À utiliser avec des fils métalliques et autres fils spéciaux pour la broderie et la couture décorative.

### Aiguille lancéolée



Les aiguilles lancéolées comportent de grandes extensions de chaque côté de l'aiguille pour percer des trous dans le tissu lors de la couture d'entredeux ou d'autres points d'ourlet sur des tissus en fibre naturelle.

## Informations importantes sur les aiguilles



Changez l'aiguille fréquemment. En règle générale, les aiguilles doivent être changées toutes les 6 à 8 heures de temps de couture effectif.

Utilisez toujours une aiguille droite avec un bout pointu et assurez-vous que la pointe n'est pas tordue ou endommagée (A).

Une aiguille endommagée (B) peut provoquer des points sautés, se casser ou casser le fil. Elle peut également endommager la plaque à aiguille.

N'utilisez pas d'aiguilles doubles asymétriques (C), car elles peuvent endommager votre machine à coudre.

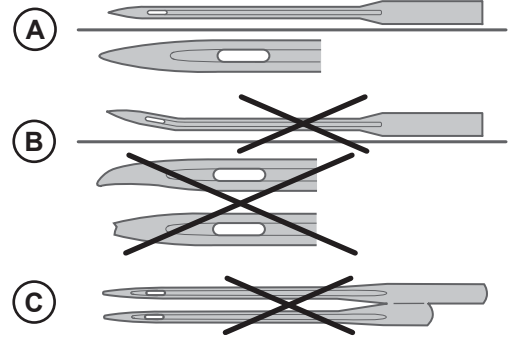

## Guide de sélection — Taille d'aiguille, tissu, fil

Taille d'aiguille	Tissu	Fil
70–80 (9–11)	Tissus légers : Coton fin, voile, soie, mousseline, interlock, tricot, jersey, crêpe, polyester, organza, organdi	Fil multi-usage pour travaux légers
80-90 (11-14)	Tissus de moyenne épaisseur : Coton de quilting, satin, tricot double, laine légère, rayon, polyester, lin fin	Utilisez les fils en polyester sur les tissus synthétiques et le fil tout-usage ou de coton sur les tissus naturels pour obtenir les meilleurs résultats possibles.
90 (14)	Tissus de moyenne épaisseur : Tissé ferme, lin d'épaisseur moyenne, mélange coton/polyester, tissu bouclé, chambré, tricot double	
100 (16)	Tissus épais : Toile, laine, jean, décoration d'intérieur, polaire, tricots épais	
110 (18)	Tissus épais : Laine épaisse, tissu d'ameublement	Fil robuste pour l'aiguille, avec du fil tout-usage pour la canette.

## Changer l'aiguille

*Remarque : Avant de procéder au changement d'aiguille, il peut être utile de placer un petit morceau de papier ou de tissu sous la zone de l'aiguille, au-dessus du trou de la plaque à aiguille, afin que l'aiguille ne tombe pas accidentellement dans la machine.*

1. Desserrez la vis de l'aiguille. Si elle est trop serrée, utilisez le tournevis fourni avec vos accessoires pour vous aider à desserrer la vis.
2. Retirez l'aiguille.
3. Insérez la nouvelle aiguille dans la vis à aiguille, avec le côté plat vers l'arrière.
4. Lorsque l'aiguille ne peut plus monter, serrez la vis fermement.

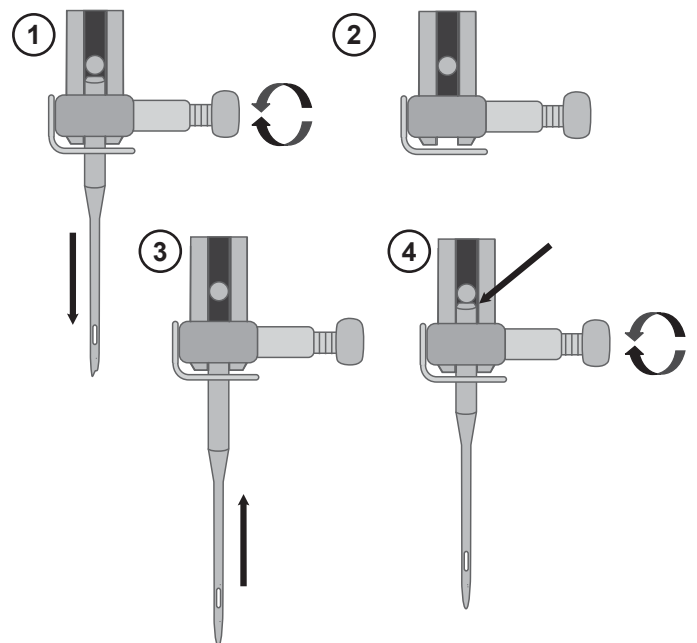

## Tension du fil

Pour régler la tension du fil, tournez le bouton en haut de la machine. En fonction du tissu, du fil, etc. il peut être nécessaire d'ajuster la tension. Pour une apparence et une durabilité optimales du point, veillez à ce que la tension du fil d'aiguille soit correctement réglée. Pour la couture générale, les fils se croisent uniformément entre les deux couches de tissu (A).

Si le fil de canette est visible sur le dessus du tissu, la tension du fil d'aiguille est trop élevée (B). Réduisez la tension du fil d'aiguille.

Si le fil supérieur est visible sous le tissu, la tension du fil d'aiguille est trop faible (C). Augmentez la tension du fil d'aiguille.

Pour les points décoratifs et les boutonnières, le fil supérieur doit être visible sur l'envers du tissu.

Faites quelques essais sur des chutes de tissu que vous allez utiliser et vérifiez la tension.

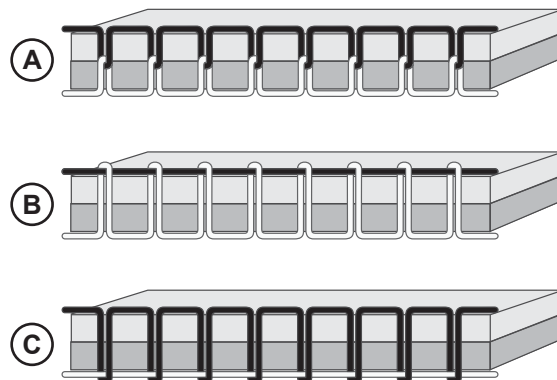

## Coudre sans griffes d'entraînement

Lorsque vous cousez des boutons ou que vous utilisez d'autres techniques de couture pour lesquelles vous ne voulez pas que le tissu soit entraîné, vous devez abaisser les griffes d'entraînement.

Le levier des griffes d'entraînement se trouve à l'arrière du bras libre.

1. Abaissez les griffes d'entraînement en déplaçant le levier vers la position « Griffes d'entraînement vers le bas ».
2. Relevez les griffes d'entraînement en déplaçant le levier vers la position « Griffes d'entraînement vers le haut ».

*Remarque : Les griffes d'entraînement ne se relèvent pas immédiatement lorsque le levier est activé. Tournez le volant vers vous d'un tour complet ou commencez à coudre pour réenclencher les griffes d'entraînement.*

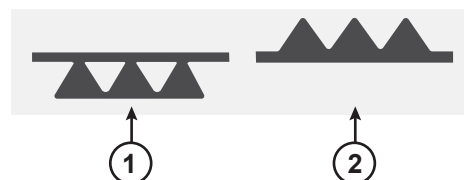

## Pression du pied-de-biche

La pression du pied-de-biche s'utilise pour contrôler le niveau de pression qu'exerce le pied presseur sur le tissu, pour garantir un entraînement régulier du tissu pendant la couture. La pression du pied-de-biche a été préréglée sur la valeur standard « 2 ». Même s'il ne requiert aucun réglage pour la plupart des tissus, il peut être ajusté pour les tissus très épais ou très fins (augmenter pour les tissus épais, réduire pour les tissus fins).

*Remarque : Si le bouton est trop tourné dans le sens inverse des aiguilles d'une montre, il peut se détacher. Si ceci se produit, il suffit de remettre le bouton et de le tourner dans le sens des aiguilles d'une montre jusqu'à ce qu'il reste en place.*

*Remarque : si le bouton est tourné dans le sens horaire jusqu'à ce qu'il s'arrête, c'est qu'il a atteint la pression maximum disponible. N'essayez pas de tourner le bouton davantage !*

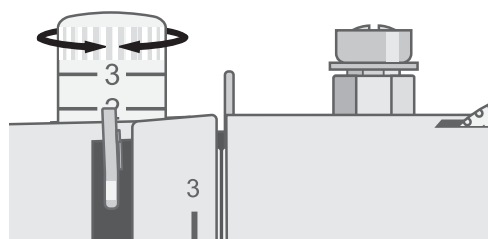

## Changer le pied-de-biche

1. Assurez-vous que le pied-de-biche est relevé et que l'aiguille est dans sa position la plus haute. Le levier de dégagement du pied-de-biche est situé derrière le support du pied presseur. Appuyez sur ce levier pour dégager le pied-de-biche.
2. Pour fixer un pied presseur au support, placez le pied presseur souhaité avec sa tige directement sous l'encoche du support de pied presseur. Abaissez le releveur du pied presseur et le pied presseur s'enclenchera.

*Remarque : Si vous avez des difficultés à placer le pied-de-biche dans la bonne position, maintenez le levier de dégagement enfoncé tout en abaissant le pied-de-biche. Utilisez votre pouce pour guider soigneusement le pied-de-biche dans la bonne position et il se mettra en place.*

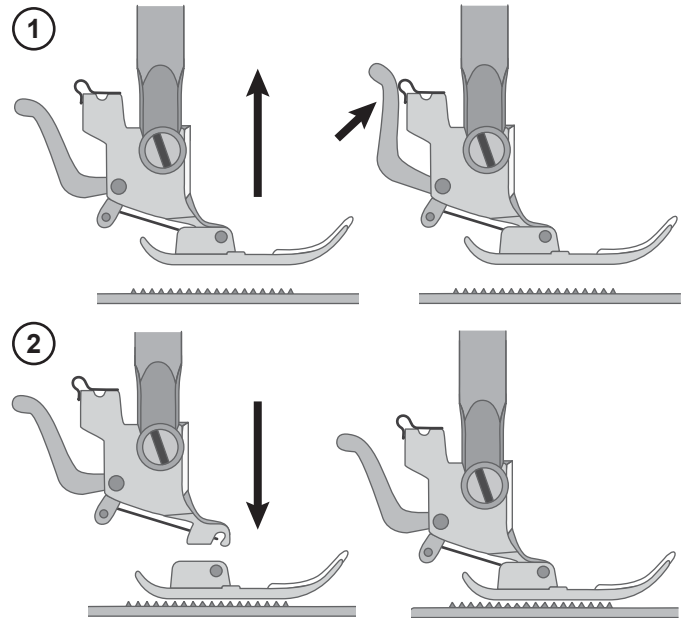

# FONCTIONNEMENT DE VOTRE MACHINE

## Commandes de fonctionnement de la machine

Les boutons de commande sont utilisés pour faire fonctionner la machine. Chaque fonctionnalité est répertoriée et décrite plus en détail ci-dessous.

### Bouton de marche arrière



Le bouton de marche arrière a une fonctionnalité différente selon le point sélectionné.

#### **Menu de points 1 (point n° 1–5) et Menu de points 2 (point n° 001)**

Appuyez sur le bouton « marche arrière » et maintenez-le enfoncé pour coudre en marche arrière. Relâchez-le pour reprendre la couture en marche avant. La machine coud en marche arrière tant que vous maintenez le bouton de marche arrière enfoncé.

#### **Menu de points 1 (point n° 6–9), Menu de points 2 (point n° 002–016 & 029–148), Menu de points 3 et Menu de points 4**

Appuyez sur le bouton de marche arrière et la machine coud 3 points d'arrêt puis s'arrête automatiquement.

### Marche/Arrêt



START/STOP (DÉMARRER/ARRÊTER) est utilisé pour démarrer et arrêter la machine sans utiliser la pédale. Appuyez longuement pour commencer à coudre et appuyez de nouveau pour arrêter la couture.

### Aiguille haut/bas



Appuyez sur aiguille haut/bas pour faire monter ou descendre l'aiguille. Le réglage de la position d'arrêt de l'aiguille est modifié en même temps. Vous pouvez également appuyer une fois sur la pédale de commande pour abaisser ou relever l'aiguille.

Si le réglage « Aiguille haut/bas » (voir page 20) est activé, cela est indiqué par une flèche pointant vers le haut ou vers le bas, à côté de l'aiguille sur l'écran.

### Point d'arrêt



En appuyant dessus, la machine coud immédiatement trois points d'arrêt et s'arrête automatiquement.

Si l'option « Arrêt automatique » (voir page 20) est activée, la machine effectuera d'abord le point (ou le programme) en cours, puis nouera et s'arrêtera automatiquement.

### Coupe-fil automatique



Appuyez sur le bouton du coupe-fil automatique et votre machine noue les fils, coupe les fils de dessus et de canette.

Pour couper les fils à la fin d'un point ou d'un programme de points, appuyez sur le coupe-fil automatique pendant la couture.

### Levier de contrôle de vitesse



Tous les points de votre machine à coudre ont une vitesse de couture recommandée préprogrammée. Vous pouvez ajuster la vitesse à l'aide du levier de contrôle de vitesse. Faites glisser le levier vers la gauche pour diminuer la vitesse et vers la droite pour l'augmenter. Vous ne pouvez pas sélectionner une vitesse plus élevée que la vitesse maximum par défaut du point sélectionné.

## Panneau de contrôle des points

Les fonctions du panneau de contrôle des points sont utilisées pour sélectionner et ajuster les points et les polices de programme. Chaque fonctionnalité est répertoriée et décrite plus en détail ci-dessous.

1. Affichage
2. Menu de points /Son Marche/Arrêt
3. Mode programmation
4. Flèches de sélection
5. Boutons de sélection de point
6. Largeur de point
7. Longueur de point
8. Répétez le programme
9. Supprimez les points dans le programme
10. Réglage de l'arrêt automatique
11. Réglage de l'aiguille haut/bas
12. Point inverse
13. Élongation

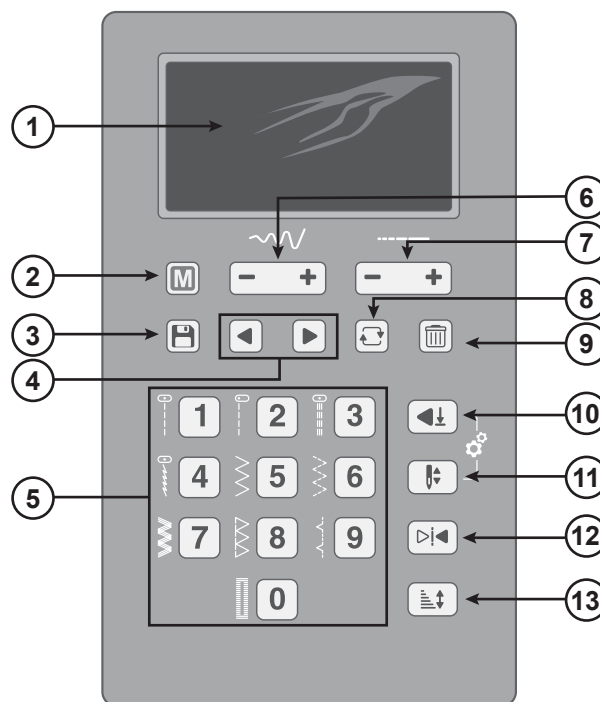

### Affichage

Sur l'écran, vous pouvez voir le point actuel avec la longueur, la largeur et la recommandation de pied-de-biche réglées. Vous pouvez également voir les fonctions activées telles que le bobinage, la couture de boutonnière et le bobinage.

### Menu de points /Son Marche/Arrêt

Appuyez pour basculer entre les Menus de points. Il existe quatre menus de points, 1. Points utilitaires, 2. Points utilitaires et décoratifs, 3. Police - Block et 4. Police de caractères - Outline. Le menu sélectionné est affiché sur l'écran.

Ce bouton sert également à éteindre le son de la machine. Appuyez sur la touche et maintenez-la enfoncée pendant 2 secondes lorsque l'appareil est allumé. Lorsqu'un signal sonore se fait entendre, le son est désactivé. Appuyez pendant 2 secondes jusqu'à ce que deux signaux sonores se fassent entendre et que le son soit réactivé. Ce réglage se maintient même si la machine est éteinte.

### Largeur de point/position de l'aiguille

Quand vous sélectionnez un point, votre machine le règle automatiquement sur la meilleure largeur. Le réglage par défaut est indiqué sur l'écran. La largeur du point peut être réglée entre 0 et 7 mm. Certains points ont une largeur de point limitée. Augmentez la largeur du point en appuyant sur « + », réduisez-la en appuyant sur « - ».

Lorsqu'un point droit ou un point droit renforcé est sélectionné, le bouton de réglage de la largeur de point est utilisé pour ajuster la position de l'aiguille. En appuyant sur « + », la position de l'aiguille est déplacée vers la droite. En appuyant sur « - », l'aiguille se déplace vers la gauche. La position actuelle de l'aiguille est indiquée sur l'écran.

### Longueur de point

Quand vous sélectionnez un point, votre machine le règle automatiquement sur la meilleure longueur. Le réglage par défaut est indiqué sur l'écran. La longueur du point peut être réglée entre 0 et 4,5 mm. Certains points ont une longueur de point limitée. Augmentez la longueur du point en appuyant sur « + », réduisez-la en appuyant sur « - ».

### Boutons de sélection de point

Les points indiqués à côté des boutons de sélection ont une sélection directe. Il suffit d'appuyer sur le bouton à côté du point pour le sélectionner.

Les autres points et les numéros de points correspondants sont indiqués sur les tableaux de points disponibles que l'on peut faire glisser vers l'avant et visualiser en bas à droite de la machine.

En appuyant sur les numéros des points rapidement l'un après l'autre, vous pourrez sélectionner un numéro de point dans le menu de points sélectionnés. Si le numéro de point n'existe pas dans le menu de points sélectionnés, la machine émet un signal sonore.

## Commandes de séquence

**Création de séquence** — Appuyez sur pour entrer en mode de création de séquences.

**Flèches de navigation** — Utilisez ces boutons pour vous déplacer dans votre séquence.

**Répéter** — Appuyez sur pour coudre votre séquence à plusieurs reprises.

**Supprimer** — Appuyez sur cette touche pour supprimer le point sélectionné dans une séquence.

## Réglage de l'arrêt automatique

Appuyez sur ce bouton pour activer le réglage de l'arrêt automatique. Quand il est actif, l'icône est allumée sur l'écran (voir).

Utilisez « Arrêt automatique » en même temps que le « Point d'arrêt ». Si vous appuyez sur le bouton d'arrêt lorsque la fonction « Arrêt automatique » est activée, votre machine terminera le point en cours, puis s'arrêtera automatiquement.

## Réglage de l'aiguille haut/bas

Appuyez sur arrêt de l'aiguille en haut/en bas pour régler la position de l'aiguille lorsque vous arrêtez de coudre. L'aiguille monte ou descend quand vous appuyez sur le bouton. Quand l'arrêt de l'aiguille en bas est activé, une icône d'aiguille avec une flèche pointant vers le bas s'affiche sur l'écran. Si l'arrêt de l'aiguille en haut est activé, la flèche sur l'écran pointe vers le haut (voir). Le réglage par défaut est « Aiguille vers le haut », et il sera activé à chaque fois que la machine sera mise en marche.

## Inversion latérale

Appuyez sur ce bouton pour inverser le point sélectionné sur le côté.

Si le point droit est sélectionné avec une position d'aiguille à gauche, appuyer sur ce bouton permet de déplacer l'aiguille de gauche à droite de manière symétrique vers la position centrale.

## Élongation

Appuyez sur ce bouton pour allonger le point sélectionné. L'allongement ne peut être utilisé que pour les points de satin et n'affecte pas la densité du point.

## Mode couture

### Affichage - Mode couture

Le mode couture est le premier qui s'affiche sur l'écran après avoir allumé la machine. Vous trouvez là toutes les informations de base dont vous avez besoin pour commencer à coudre. C'est également à cet endroit que vous réglez les paramètres de votre point. Le point droit est sélectionné par défaut.

*Remarque : Lorsque les valeurs/réglages affichés à l'écran sont réglés par défaut, les chiffres/icônes correspondants sont encadrés (A). Si vous modifiez les valeurs ou les paramètres, le cadre autour des chiffres/icônes sera supprimé.*



1. **Position de l'aiguille** — si la position par défaut de l'aiguille est ajustée (ou si le point droit est sélectionné), la position active est indiquée ici
2. **Pied-de-biche recommandé** — indique le pied-de-biche qu'il est recommandé d'utiliser pour le point sélectionné afin d'obtenir le meilleur résultat
3. **Menu de points actif** — indique quel menu de points est actif
4. **Numéro de point** — le point actuellement sélectionné avec le numéro et illustration
5. **Position d'arrêt de l'aiguille** — indique si l'aiguille « HAUT » ou « BAS » est active
6. **L'arrêt automatique est activé**
7. **Image inverse** — si elle est activée, l'image de couture sera également inversée
8. **Élongation** — le nombre indique le degré d'allongement du point (x1 est le réglage par défaut)
9. **Indicateur du levier de boutonnière** — indique qu'une boutonnière est sélectionnée
10. **Indicateur du bobinage de canette** — indique que le moteur de bobinage de canette est activé
11. **Longueur de point** — la longueur actuelle pour le point sélectionné
12. **Largeur de point** — la largeur actuelle du point sélectionné (lorsque le point droit est sélectionné, aucune largeur n'est affichée, mais l'icône de position de l'aiguille est affichée)

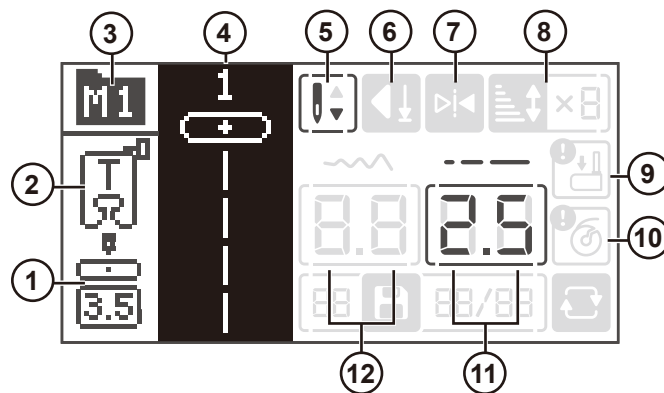

## Sélectionner un point

Votre machine dispose de quatre menus de points. Le menu 1 comprend les points utilitaires les plus fréquemment utilisés, et sont imprimés sur la machine à côté des boutons de sélection des points, le menu 2 comprend à la fois des points utilitaires et des points décoratifs. Les menus 3 et 4 sont des menus de police. Vous trouverez ici deux ensembles de styles de police, lettres et chiffres, que vous pouvez utiliser pour créer des séquences.

Lorsque vous allumez votre machine, le menu de point 1 est activé et le point droit (point n° 1) est sélectionné (A).

Appuyez sur le « Menu de points » pour basculer entre les menus de points. Le menu actuellement sélectionné est affiché sur l'écran (A).

Les points du menu 1 ont une sélection directe. Une fois que le menu 1 est sélectionné, il suffit d'appuyer sur le bouton à côté du point pour le sélectionner (C).

Les points des menus 2-4 sont représentés sur les cartes de référence des points qui peuvent être extraites au bas de la machine. Le numéro du menu des points est indiqué dans un dossier situé au-dessus des points (D). Le numéro de point est imprimé au-dessus de l'image du point respectif (E).

En appuyant sur les chiffres rapidement l'un après l'autre, vous pouvez sélectionner un numéro de point supérieur à 10 dans le menu de points sélectionné (F). Si le numéro de point n'existe pas dans le menu sélectionné, vous entendrez un signal sonore et la dernière sélection sera conservée.

Pour sélectionner un autre point dans le même menu, il suffit d'appuyer sur le numéro du point.

Pour sélectionner un point dans un autre menu, vous devez d'abord modifier le menu de points et ensuite sélectionner le point.

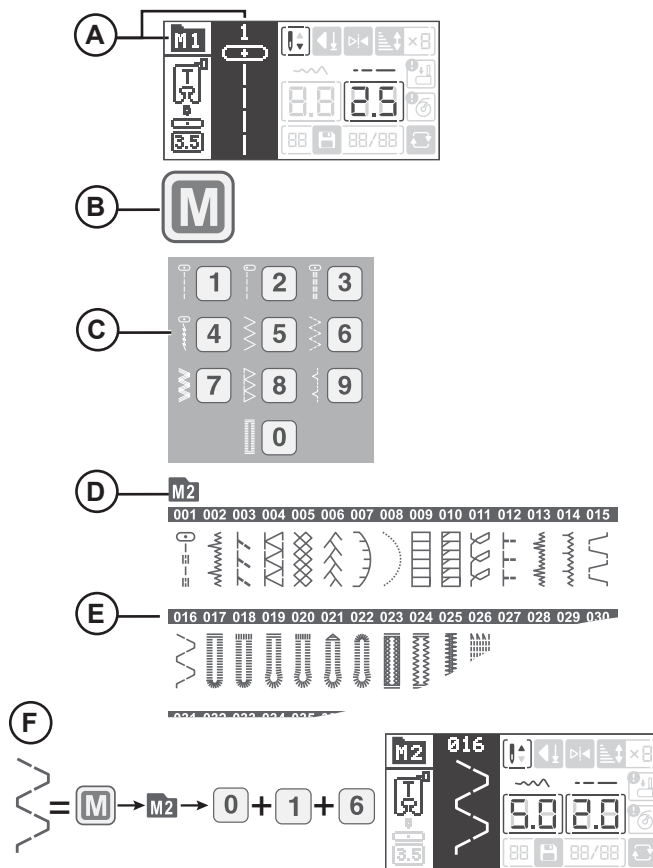

# Mode séquence

## Affichage en mode séquence

Appuyez sur le bouton de séquence pour accéder au mode séquence. Tous les points, à l'exception des boutonnières, des œillets et du point de reprise, peuvent être combinés dans une séquence. Le nombre total de points autorisés dans une séquence est de 40.

1. **Pied-de-biche recommandé** — indique le pied-de-biche qu'il est recommandé d'utiliser pour le point sélectionné afin d'obtenir le meilleur résultat
2. **Menu de points actif** — Les points qui peuvent être programmés se trouvent dans le menu de points 4, Polices. Ce menu est sélectionné automatiquement lorsque vous entrez en mode programmation.
3. **Nombre et illustration du point actuellement sélectionné**
4. **Le point a été inversé** (également vu dans le champ du point (3))
5. **Le point a été allongé**
6. **Largeur** du point actuellement sélectionné.
7. **Longueur** du point actuellement sélectionné.
8. **Répéter** — indique que la séquence de répétition est activée. La séquence sera cousue à plusieurs reprises jusqu'à ce que vous arrêtiez de coudre.
9. **Nombre total de points dans la séquence**— nombre total de points autorisés (40 positions)
10. **Position du point actuellement sélectionné** — indique la position du point actuellement sélectionné dans la séquence
11. **Mode séquence** — indique que le mode séquence est activé

*Remarque : Lorsque les paramètres affichés sur l'écran sont réglés par défaut, les chiffres correspondants sont encadrés (A). Si vous modifiez les paramètres, le cadre autour des chiffres sera supprimé.*



Bouton de séquence

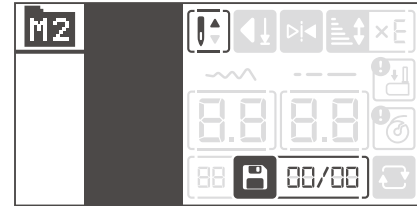

Mode séquence, pas de points en mémoire

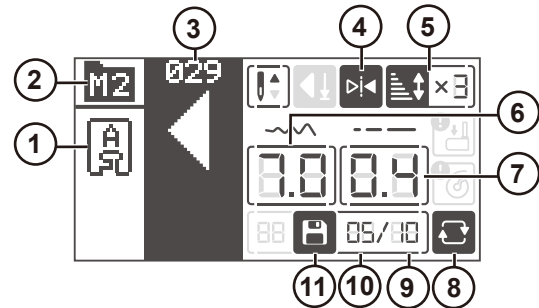

Mode séquence, points en mémoire

## Créer une séquence

1. Appuyez sur le bouton de séquence pour accéder au mode séquence. Activez le menu de points 4.  
2. Sortez le tableau des points pour voir quel numéro de point fait référence à quelle lettre/numéro.  
Pour programmer « SINGER », il faudrait utiliser les numéros de points 029, 019, 024, 017, 015, 028 (A).  
3. Sélectionnez le point que vous allez utiliser. Sur l'écran, vous pouvez voir le numéro du point sélectionné et la position qu'il occupe dans la séquence (B).  
4. Sélectionnez un autre point et il apparaîtra comme le point suivant dans la séquence.  
5. Continuez jusqu'à ce que votre séquence soit complète.

Vous pouvez parcourir la séquence à l'aide des flèches de navigation. Le numéro du point sélectionné est surligné sur l'écran (C).

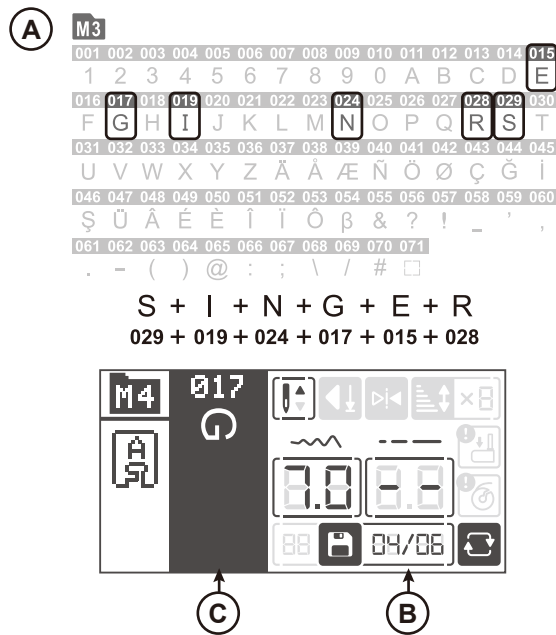

## Modifier une séquence

Pour supprimer un point dans la séquence, sélectionnez le point avec les flèches de navigation et appuyez sur « Supprimer ». Appuyez sur « Supprimer » et maintenez-le enfoncé pendant trois secondes pour effacer toute la séquence.

Pour ajouter un autre point à la séquence, allez à la position où vous souhaitez ajouter le point. Entrez le numéro de point et le nouveau point sera ajouté à la suite.

## Régler un point dans la séquence

Utilisez les flèches de navigation pour sélectionner le point à ajuster.

Ajustez la longueur et la largeur du point à l'aide des boutons « + » et « - ».

## Coudre une séquence

Lorsque vous commencez à coudre, la machine coud une répétition de votre séquence, coud 3 points d'arrêt, puis s'arrête automatiquement. Appuyez sur le bouton de répétition avant de commencer à coudre, pour répéter la séquence.



Bouton de suppression



Flèches de navigation



Bouton de répétition

# COUTURE

## Couture

À côté de chaque description de point ou de technique de couture, il y a dans cette section du manuel, un tableau qui donne des recommandations de réglage et de pied-de-biche. Vous trouverez à droite des exemples dans le tableau.

Les paramètres recommandés sont également indiqués sur l'écran, mais peuvent nécessiter un ajustement pour s'adapter à une technique particulière.

*Remarque : Certains tissus peuvent déteindre sur d'autres tissus ainsi que sur votre machine à coudre. Cette décoloration peut être très difficile, voire impossible à enlever. Le tissu polaire et le tissu denim, en particulier le rouge et le bleu, peuvent contenir un excès de teinture. Si vous pensez que votre tissu/vêtement prêt-à-porter contient un excès de teinture, lavez-le avant de coudre pour éviter qu'il ne déteigne sur votre machine.*

*Remarque : Pour les meilleurs résultats de couture, utilisez la même fil en haut et dans la canette. Si vous cousez avec des fils spéciaux/décoratifs, utilisez un fil à coudre normal dans la canette.*

## Commencez à coudre - Point droit

Régalez votre machine sur un point droit (voir le tableau de droite).

Levez le pied-de-biche et placez le tissu en dessous, près d'une ligne servant de guide pour le surplus de couture sur la plaque à aiguille. Le couvercle de canette comporte une ligne guide de 6 mm (1/4").

Placez le fil du haut sous le pied-de-biche.

Abaissez l'aiguille à l'endroit où vous voulez commencer. Ramenez les fils vers l'arrière et abaissez le pied-de-biche. Appuyez sur la pédale. Guidez doucement le tissu le long du guide de couture en laissant la machine entraîner le tissu (A). Si le fil de canette n'est pas tiré vers le haut, il le sera automatiquement lorsque vous commencerez à coudre.





*Remarque : Vous pouvez également démarrer et arrêter votre machine avec le bouton Start/Stop.*

Pour sécuriser le début d'une couture, appuyez et maintenez le bouton de marche arrière. Cousez quelques points en marche arrière. Relâchez le bouton de marche arrière et la machine se remettra à coudre en avant (B).

*Remarque : Vous pouvez également utiliser le bouton d'arrêt pour fixer le point. Appuyez sur le bouton d'arrêt avant de commencer à coudre, la machine coud trois points d'arrêt et s'arrête. Continuez ensuite à coudre.*

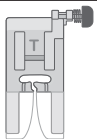
## Changement de position d'aiguille

Certaines coutures se font plus facilement en changeant la position de l'aiguille, par exemple pour surpiquer un col ou coudre une fermeture à glissière. La position de l'aiguille est réglée à l'aide du bouton de largeur de point (voir page 19).

				
(A)	(B)	3.5	2.5	3-5





A. Point

B. Pied-de-biche

C. Longueur de point en mm

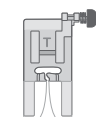
D. Largeur de point en mm

E. Tension du fil

				
		3,5	2,0-4,0	3-5

Régalez sur point droit

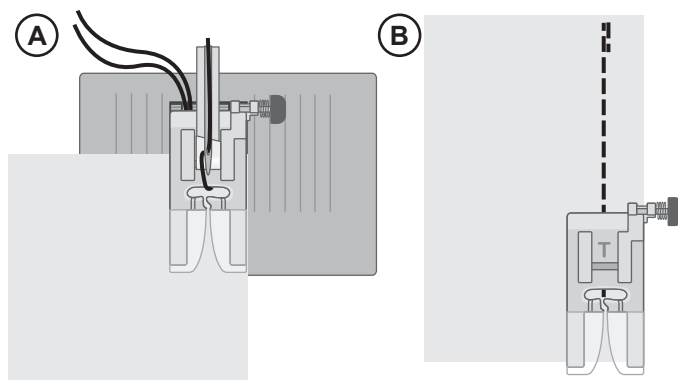

## Changer de sens de couture

Pour changer le sens de couture, arrêtez la machine. Appuyez sur le bouton « Arrêt de l'aiguille » pour activer la position « Aiguille vers le bas ». L'aiguille s'enfoncera dans le tissu.

Relevez le pied-de-biche.

Pivotez le tissu autour de l'aiguille pour changer de sens de couture à votre gré. Abaissez le pied-de-biche et continuez à coudre dans le nouveau sens.

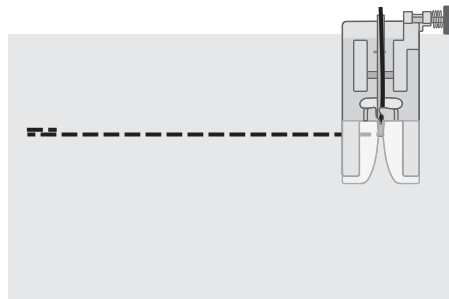

## Terminer la couture

Appuyez sur le bouton de marche arrière et cousez un certain nombre de points en marche arrière à la fin de la couture. Relâchez le bouton pour coudre à nouveau en marche avant jusqu'à la fin de la couture. Ceci renforcera la couture, afin que les points ne s'effilochent pas.

Tournez le volant vers vous jusqu'à ce que l'aiguille se trouve à sa position la plus élevée. Levez le pied-de-biche et retirez le tissu, en tirant les fils vers l'arrière.

Tirez les fils vers le haut et dans le coupe-fil, afin qu'ils soient coupés à la bonne longueur et que votre aiguille ne soit pas désenfilée lorsque vous recommencerez à coudre.

*Remarque : Vous pouvez également utiliser le bouton d'arrêt pour fixer le point à la fin de la couture. Juste avant d'arriver à la fin de votre ouvrage, appuyez sur le bouton d'arrêt. La machine coud trois points et s'arrête automatiquement.*

## Point droit extensible

Ce point est plus résistant que le point droit normal, car il s'agit d'un point triple et élastique. Le point droit extensible peut être utilisé pour les tissus extensibles épais, les coutures d'entrejambe qui sont mises à rude épreuve et la surpiqûre de tissus épais.

Guidez délicatement le tissu à mesure qu'il se déplace vers l'avant ou vers l'arrière pendant que vous cousez.

		3,5	2,5	3-5



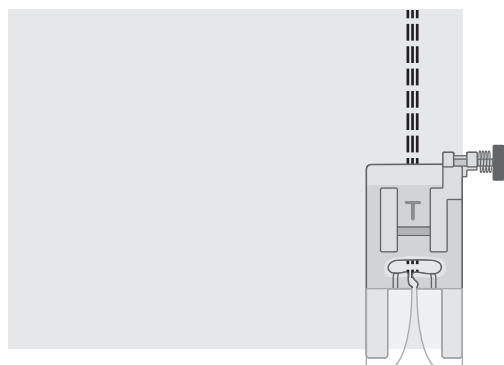

Réglage sur point droit extensible

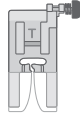

## Point zigzag multi-point

Le point zigzag multi-point s'utilise pour surfiler les bords bruts. Veillez à ce que l'aiguille perce le tissu sur le côté gauche et surfile le bord sur le côté droit.

Ce point peut également être utilisé en tant que point élastique pour permettre aux coutures de s'étirer lors de la couture de tricot.

				
		3,0-5,0	1.0	3-5

Réglage du point zigzag multi-point

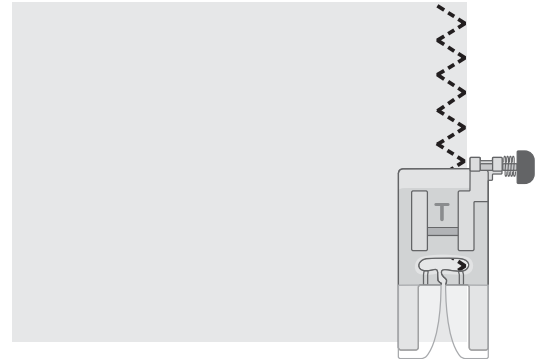





## Point de surjet incliné

Le point surjet incliné inversé assemble et surfile le bord en une seule fois, idéal pour les tissus extensibles. Ce point est plus élastique que les coutures normales, très résistant et facile à coudre.

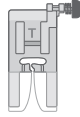
Placez le tissu sous le pied-de-biche, en alignant les bords du pied-de-biche avec le bord du tissu. Une fois la couture terminée, coupez l'excédent de tissu à l'extérieur de la couture.

*Astuce : Utilisez le pied pour ourlet invisible pour coudre tout au bord du tissu. Ajustez l'extension sur le pied, et laissez-la guider le long du bord du tissu. Commencez toujours par faire un essai de couture sur un morceau de tissu usagé, le résultat peut varier en fonction du poids et de la qualité du tissu.*

				
		5,0	2,5	3-5



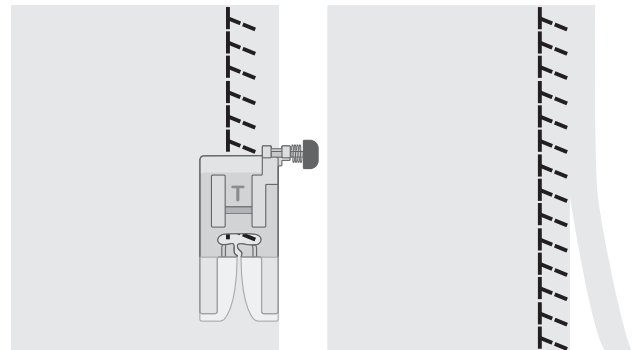

Réglage du point de surjet incliné inversé

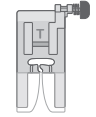

## Point surjet fermé

Le point de surjet fermé peut être utilisé pour la couture de tissus extensibles de poids moyen à lourd.

Utilisez ce point pour ourler les tissus extensibles (A) et pour les passants de ceinture (B). Pliez un ourlet sur l'envers et cousez avec le point surjet fermé sur l'endroit. Coupez le surplus de tissu.

				
		5,0	2,5	3-5



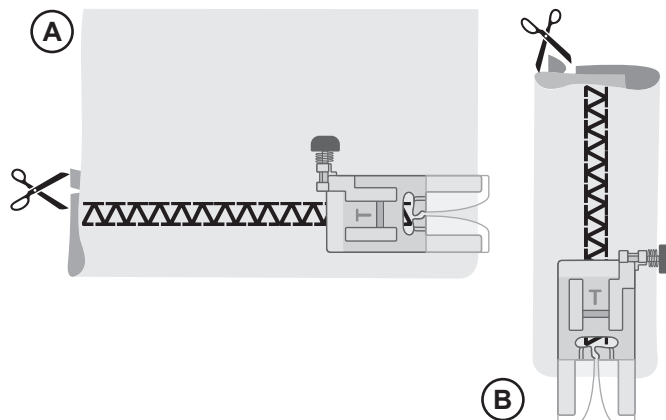



Réglage sur point surjet fermé

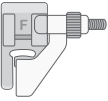

## Ourlet invisible

Le point d'ourlet invisible est utilisé pour faire des ourlets invisibles sur les jupes, pantalons et les ouvrages de décoration d'intérieur. Il existe deux types d'ourlets invisibles : l'un est conseillé pour le tissu extensible de moyen à épais (1), l'autre pour le tissu de moyen à épais (2).

- Finissez le bord brut de l'ourlet si vous cousez sur un tissu tissé. Il n'est pas nécessaire de finir en premier le bord brut sur la plupart des tricots.
- Pliez et repassez le surplus d'ourlet sur l'envers.
- Repliez l'ourlet sur lui-même, afin qu'environ 1 cm (3/8") du bord fini dépasse du pli. L'envers de votre ouvrage doit désormais être orienté vers le haut.
- Placez le tissu sous le pied-de-biche, afin que le pli passe le long du guide-bord (A).
- Lorsque l'aiguille pique dans le pli, elle doit s'enfoncer dans une petite quantité de tissu. Si les points sont visibles sur l'endroit, réglez le guide-bord (A) en tournant la vis de réglage (B) jusqu'à ce que le point qui pique l'ourlet soit pratiquement invisible.

					
(1)	(2)		3,50	1,5-2,0	3-5

Réglage sur ourlet invisible

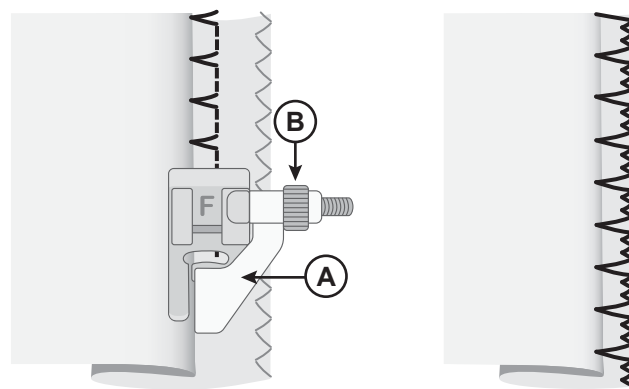

Tissé

Tissu extensible

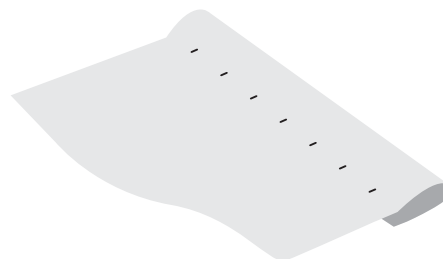

Endroit du tissu



# Reprisage et raccommodage





## Réparer les grands trous

Pour couvrir un grand trou, il est nécessaire de coudre un nouveau morceau de tissu sur la zone abîmée.



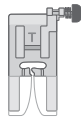

Bâtissez le nouveau morceau de tissu sur la zone abîmée, sur l'endroit du tissu.

Cousez les bords du tissu avec le point zigzag ou le point zigzag multi-point.

Découpez la zone abîmée près de la couture sur l'envers du tissu.

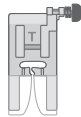
				
		4,0–6,0	2,0	3–5

*Préparation pour zigzag*

				
		5,0	1,0–2,0	3–5

*Réglage du zigzag multi-point*

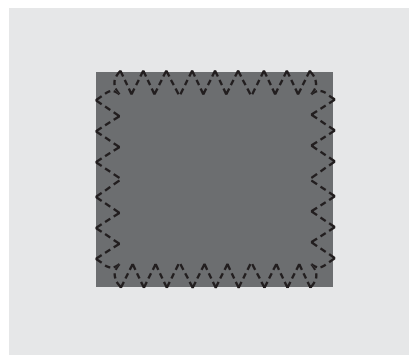

## Réparation d'accrocs

Sur les accrocs, les bords effilochés ou les petits trous, il peut être utile de poser un morceau de tissu sur l'envers du tissu. Le tissu du dessous renforce la zone abîmée.

Posez un morceau de tissu sous le tissu abîmé. Il doit être légèrement plus grand que la zone abîmée.

Cousez en travers de la zone abîmée avec le point zigzag ou le point zigzag multi-point.

Découpez le morceau de tissu utilisé comme renfort.

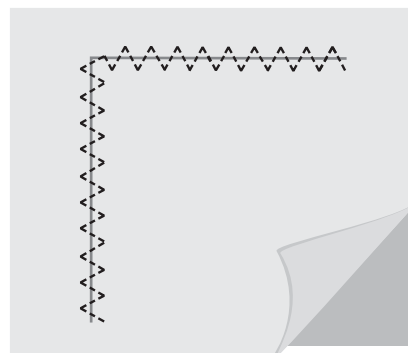

## Réparer les petits trous

Un petit trou ou un accroc peut être raccommodé facilement avec le point de reprisage. Ce point coud automatiquement de petits points d'avant en arrière pour couvrir les petits trous ou les déchirures.

Enfilez votre machine avec un fil d'une couleur aussi proche que possible celle de votre tissu.

1. Sélectionnez le point de reprisage.
2. Le point de reprise est utilisé en même temps que le pied pour boutonnière. Mesurez la longueur de la déchirure/du trou. Poussez le levier du porte-bouton (A) vers l'extérieur à la longueur correspondante. La distance entre le levier du porte-bouton et la butée (B) est la longueur approximative du point de reprisage. La longueur maximale est d'environ 3 cm (1 1/4") (si la déchirure est plus longue, répétez le point).
3. Installez le pied pour boutonnière sur votre machine. Placez votre tissu sous le pied-de-biche. Alignez le tissu de manière à ce que le fond de la déchirure soit légèrement au-dessus du centre du pied-de-biche (C).
4. Abaissez le levier de boutonnière (D) jusqu'en bas et poussez-le en l'éloignant de vous. Le levier de boutonnière doit s'introduire entre le levier du porte-bouton (A) et la butée (B).
5. Commencez à coudre, la machine s'arrêtera automatiquement une fois le point de reprise terminé. Déplacez votre tissu et répétez l'opération jusqu'à ce que toute la zone endommagée soit couverte.

*Remarque : Pour que le reprisage soit encore plus solide, placez un morceau de tissu sous le trou/accroc avant de coudre.*

		7,0	2,0	2-4

Réglage du point de reprisage

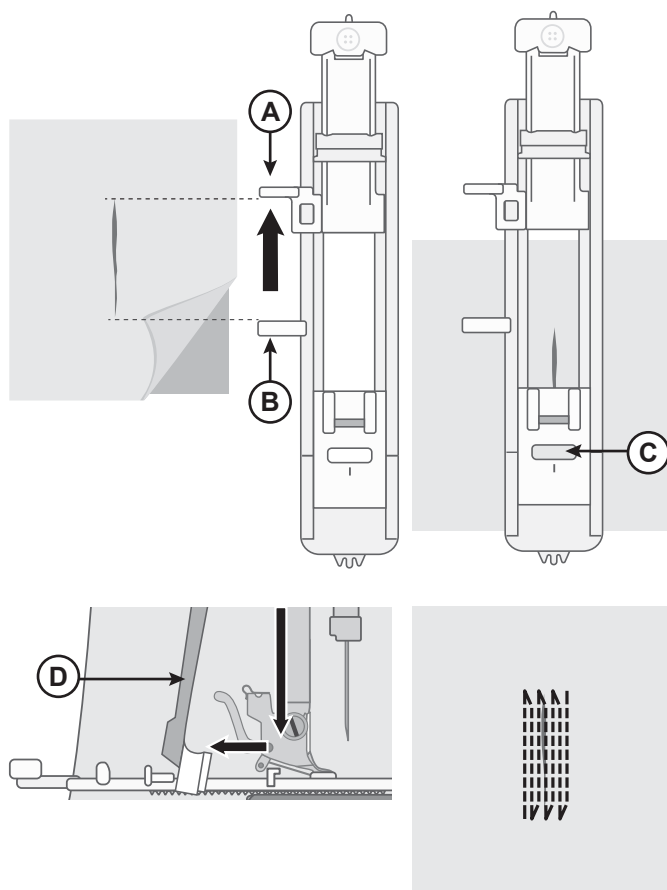

## Ourlet de jean

Quand vous cousez par-dessus des coutures dans un tissu très épais ou sur un ourlet de jean, le pied-de-biche pourrait s'incliner alors que la machine monte sur la couture. Pour pouvoir obtenir une alimentation régulière même sur des coutures plus épaisses, le pied polyvalent (T) est équipé d'un bouton de « verrouillage en place », qui bloque le pied en position horizontale.

Lorsque vous vous approchez de la couture la plus épaisse et que le pied-de-biche commence à se soulever au-dessus de l'épaisseur, arrêtez de coudre. Abaissez l'aiguille sur le tissu et relevez le pied-de-biche. Lorsque vous abaissez à nouveau le pied-de-biche, appuyez sur le bouton du pied-de-biche vers la rainure (A) de la cheville du pied-de-biche. Le pied sera ainsi bloqué en position horizontale, ce qui lui permettra de passer les parties épaisses sans que l'aiguille ne se casse. La position de verrouillage se libère automatiquement après quelques points.

		3,5	4,0	3-5



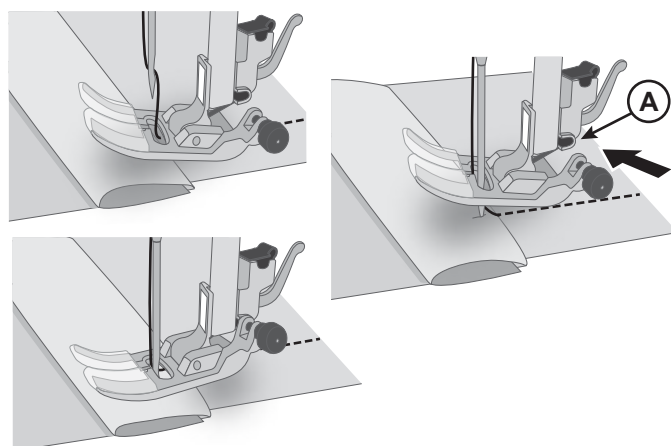

Réglage pour ourlet de jean



## Couture de boutons

Fixez les boutons facilement et rapidement grâce au point de couture spécial pour boutons.

1. Sélectionnez le point de couture de boutons.
2. Abaissez les griffes d'entraînement.
3. Installez le pied pour couture de bouton sur votre machine.
4. Marquez l'emplacement du bouton à l'aide d'un marqueur (A).
5. Placez votre ouvrage sous le pied-de-biche, insérez le bouton sous le pied en l'alignant sur le repère marqué sur le tissu. Abaissez le pied-de-biche (B).
6. Tournez le volant vers vous très lentement pour vous assurer que l'aiguille passe bien dans les trous. En cas de besoin ajustez la largeur du point (C).
7. Commencez à coudre à faible vitesse. La machine s'arrête automatiquement après quelques points.
8. Laissez une longue queue de fil et tirez-la sous le bouton. Enroulez la queue du fil autour de la tige.
9. Utilisez une aiguille à coudre manuelle pour tirer le fil sur l'envers du tissu et le fixer.
10. Pour réengager les griffes d'entraînement, ramenez le levier des griffes d'entraînement en position de couture normale, puis tournez le volant vers vous d'un tour complet.

				
		3,5	—	2-4

*Préparation pour la couture des boutons*

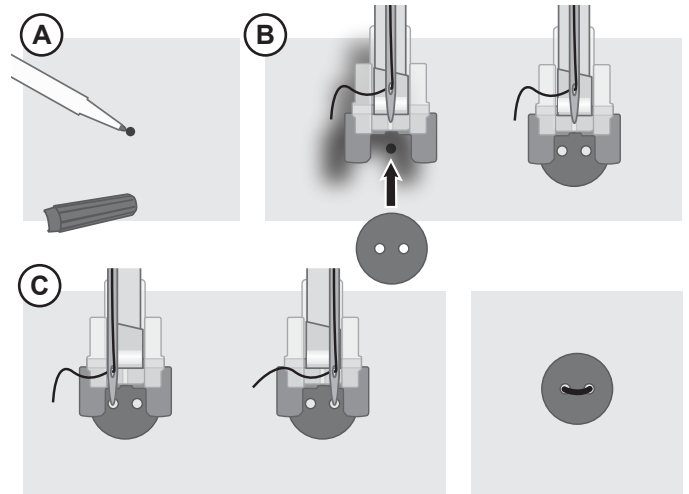

## Boutonnière en une étape

Cousez des boutonnières à une taille parfaitement adaptée à votre bouton. Le tissu doit être entoilé là où vous cousez une boutonnière.

1. Marquez la position de départ de la boutonnière sur le tissu (A).
2. Sur le pied pour boutonnières en une étape, ouvrez le porte-bouton en poussant le levier vers l'arrière (B). Insérez le bouton. Ramenez le porte-bouton vers l'avant jusqu'à ce que le bouton tienne bien en place (C). Le bouton détermine la longueur de la boutonnière. La distance entre le levier du porte-bouton (B) et la butée (D) est la longueur de la boutonnière.
3. Posez le pied pour boutonnières une étape.
4. Veillez à ce que le fil soit tiré à l'intérieur du pied-de-biche et ensuite placé sous le pied.
5. Placez votre tissu sous le pied-de-biche de sorte que le marquage sur le tissu soit aligné avec le centre du pied pour boutonnière (E).
6. Abaissez le levier de boutonnière (F) jusqu'en bas et poussez-le en l'éloignant de vous. Le levier de boutonnière doit s'introduire entre le levier du porte-bouton (B) et la butée (D).
7. Tenez l'extrémité du fil supérieur et commencez à coudre. La boutonnière est cousue depuis l'avant du pied-de-biche vers l'arrière. Arrêtez de coudre lorsque la boutonnière est terminée.
8. Une fois la boutonnière terminée, relevez le pied-de-biche. Relevez le levier pour boutonnière jusqu'en haut.
9. Pour fixer le renfort, enfiler l'extrémité du fil supérieur dans une aiguille de couture à la main, tirez-le sur l'envers et faites un nœud avant de couper l'excès de fil.
10. Utilisez un découvit pour ouvrir la boutonnière en partant de chaque extrémité vers le milieu.

Si vous voulez coudre une autre boutonnière, ne poussez pas le levier de boutonnière vers le haut lorsque la boutonnière est terminée. Au lieu de cela, repoussez-le de nouveau. Cousez une autre boutonnière.

*Remarque : Il est recommandé de toujours coudre une boutonnière d'essai sur une chute de tissu.*

		5,0	0,4	3-5

Préparation pour boutonnière

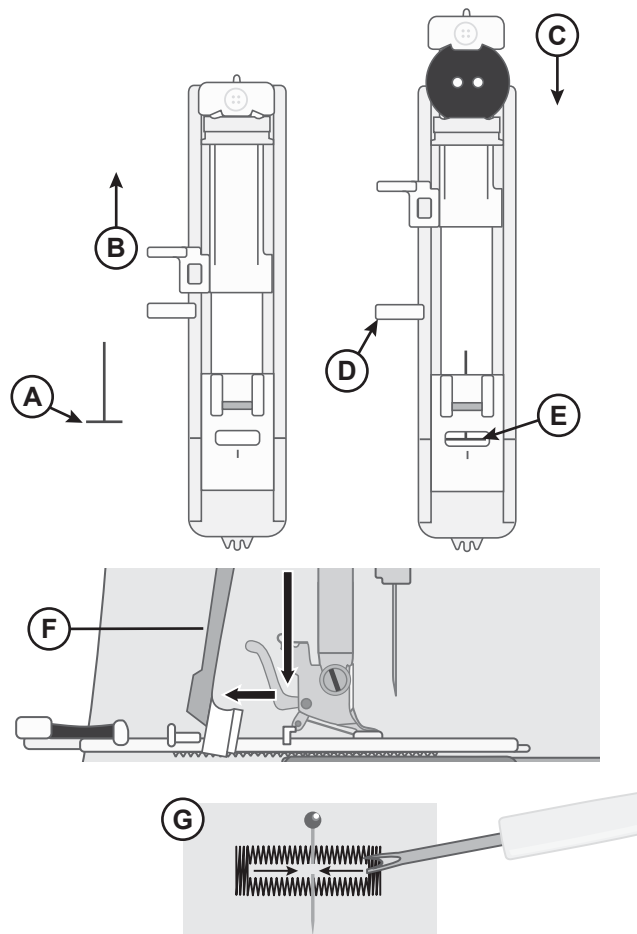

## Couture de fermeture à glissière

Le pied pour fermeture à glissière peut être posé à droite ou à gauche de l'aiguille, pour faciliter la couture près du bord des dents de la fermeture.

Pour coudre le côté droit de la fermeture à glissière, posez le pied dans la position de pied-de-biche de gauche (A).

Pour coudre le côté gauche de la fermeture à glissière, posez le pied dans la position de pied-de-biche de droite (B).

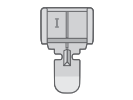
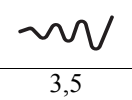
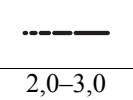
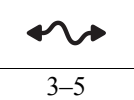
				
		3,5	2,0-3,0	3-5

Préparation pour la couture de fermetures à glissière

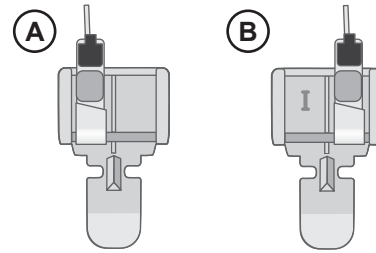

## Fermeture à glissière centrée

- Placez les pièces de tissu endroit contre endroit et épinglez. Marquez la longueur de la fermeture à glissière sur votre tissu.
- Bâtessez la couture de la fermeture à glissière en utilisant le surplus de couture spécifié (utilisez un point droit de 4 mm de longueur, avec une tension de fil de 2). Bâtessez jusqu'à la fin du repère de fermeture à glissière (C).
- Réglez la machine sur le point droit (voir tableau ci-dessus), cousez quelques points arrière et piquez le reste de la couture en laissant le surplus de couture spécifié (C).
- Repassez les surplus de couture pour les ouvrir. Placez l'endroit de la fermeture à glissière sur l'envers de la couture, fixez avec du ruban adhésif (D).
- Retournez votre travail, en vous assurant de placer l'endroit vers le haut. Posez le pied pour fermeture à glissière à gauche de l'aiguille (A).
- Cousez tout le long de l'endroit de la fermeture à glissière, n'oubliez pas de piquer des points en arrière au début. Arrêtez avec l'aiguille dans le tissu, levez le pied-de-biche et tournez votre ouvrage pour coudre le bas de la fermeture à glissière (E).
- Posez le pied pour fermeture à glissière à droite de l'aiguille (B). Cousez le dernier côté de la fermeture à glissière de la même manière que pour le premier côté (F).
- Retournez votre travail pour retirer le ruban adhésif de l'envers.
- Retournez-le à nouveau sur l'endroit et retirez les points de faufiles.

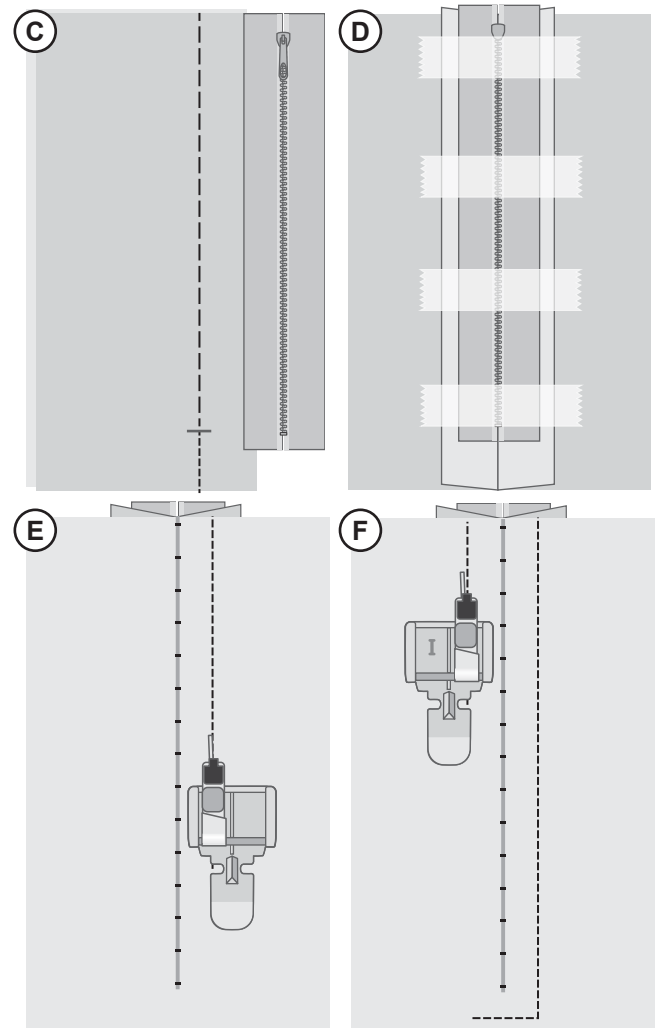





## Point de quilting aspect fait main

Simulez l'apparence du quilting fait main avec le point de quilting fait main (21). Enfilez l'aiguille avec du fil transparent ou avec un fil qui se fond avec la couleur du dessus du tissu. Enfilez la canette avec une couleur de fil qui s'harmonise ou contraste avec le dessus du tissu, selon l'aspect que vous souhaitez pour votre ouvrage (le fil de la canette apparaîtra en fait sur le dessus du tissu).

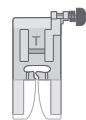
*Astuce : Utilisez une aiguille à surpiqûre de taille 100 pour un effet encore meilleur.*

- Pour obtenir une apparence cousue main précise, il est important que le point soit cousu avec une tension de fil élevée. Veillez à régler la tension conformément aux recommandations du tableau des points.
- Cousez le long d'une des coutures de votre ouvrage, ou autour d'un appliqué. L'effet cousu main est créé au fur et à mesure que le fil de canette est tiré vers le haut du quilting.
- Utilisez le guide de quilting pour réaliser des rangées paires de quilting en canal ou en écho comme illustré. Insérez le guide de bord/quilting dans la rainure située à l'arrière du support de pied-de-biche et ajustez la position pour qu'elle corresponde à votre ouvrage.

				
		3,5	2,0-3,0	6-9

*Point de quilting aspect fait main*

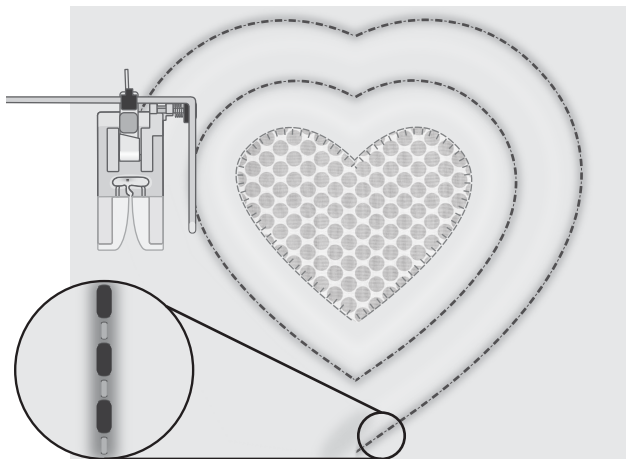

# ENTRETIEN

## Nettoyage de la machine

Pour que votre machine à coudre fonctionne toujours correctement, nettoyez-la fréquemment. Il n'est pas nécessaire de la lubrifier. Essuyez les surfaces extérieures de votre machine à coudre à l'aide d'un chiffon doux pour enlever les poussières ou les peluches accumulées.

## Nettoyage de la zone de canette

 *Relevez l'aiguille et éteignez la machine.*

Retirez le pied-de-biche. Faites glisser le couvercle de canette et enlevez la canette.

Retirez les vis de la plaque à aiguille à l'aide du tournevis en L. Soulevez et enlevez la plaque à aiguille.

Nettoyez les griffes d'entraînement et le compartiment de canette avec la brosse fournie dans les accessoires.

Placez la plaque à aiguille sur les griffes d'entraînement, remplacez les vis et serrez-les.

Fixez le pied-de-biche, mettez la canette en place et remplacez le couvercle de la canette.

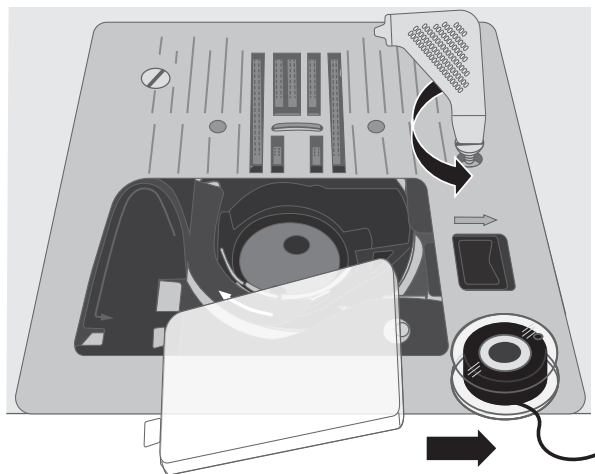

## Nettoyage sous la zone de canette

 Relevez l'aiguille et éteignez la machine.

Nettoyez sous le compartiment de canette après avoir cousu plusieurs ouvrages ou lorsque vous remarquez une accumulation de peluches dans la zone du compartiment de canette.

Retirez le pied-de-biche. Faites glisser le couvercle de canette et enlevez la canette.

Retirez les vis de la plaque à aiguille à l'aide du tournevis en L. Soulevez et enlevez la plaque à aiguille.

Retirez la boîte à canette en la soulevant. C'est plus facile si vous le poussez légèrement vers la gauche ou la droite en la soulevant.

Nettoyez le compartiment avec la brosse ou un chiffon sec.

*Remarque : Ne soufflez pas dans la zone du boîtier de canette. La poussière et les peluches seraient projetées dans votre machine.*

Guidez l'extrémité « fourchue » du compartiment de canette (A) sous le support de compartiment de canette (B) et sous les griffes d'entraînement. Déplacez légèrement le compartiment de la canette de droite à gauche jusqu'à ce qu'il se glisse correctement dans la tige du crochet (C). Pour vous assurer que le compartiment de canette est correctement remis en place, tournez le volant vers vous. La tige du crochet (C) doit tourner librement dans le sens inverse des aiguilles d'une montre.

Placez la plaque à aiguille sur les griffes d'entraînement, remplacez les vis et serrez-les.

Fixez le pied-de-biche, mettez la canette en place et remplacez le couvercle de la canette.

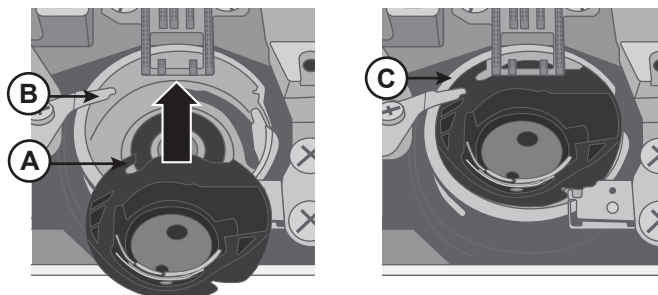
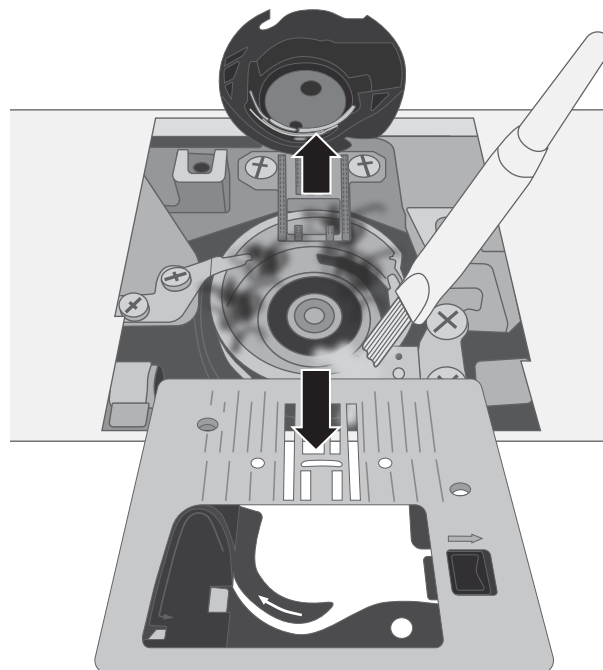

## Dépannage

### Boucles de fil sous le tissu

**Cause possible :** Les boucles de fil sous le tissu indiquent toujours que le fil supérieur est mal enfilé. Cela se produit lorsque le fil supérieur n'est pas placé correctement dans le mécanisme de tension du fil et n'a pas été enfilé à travers le releveur de fil.

**Solution :** Réenfilez la machine en veillant à bien lever le releveur du pied-de avant de commencer l'enfilage, afin que le fil puisse se mettre en place correctement dans le mécanisme de tension et le releveur du fil. Pour savoir si vous avez réenfilé la machine correctement, faites le test suivant :

- Soulevez le releveur du pied-de-biche (page 10) et enfiler le haut de la machine. (page 13).
- Enfilez l'aiguille, mais ne mettez pas encore le fil sous le pied presseur. Si vous tirez le fil supérieur vers la gauche, il doit se déplacer sans difficultés.
- Abaissez le releveur du pied-de-biche. En tirant le fil supérieur vers la gauche, vous devez sentir une certaine résistance. Cela signifie que vous avez enfilé correctement.
- Mettez le fil sous le pied-de-biche et saisissez le fil de la canette. Glissez les deux bouts de fils sous le pied-de-biche vers l'arrière. Abaissez le pied-de-biche et commencez à coudre.

Si vous abaissez le releveur du pied-de-biche, mais que le fil continue à se déplacer librement (vous ne sentez aucune différence que le pied soit en haut ou en bas), cela signifie que vous avez mal enfilé. Retirez le fil supérieur et réenfilez la machine.



## Rupture du fil de la canette

**Cause possible :** Canette mal enfilée.

**Solution :** *Vérifiez que la canette soit mise en place correctement dans le support de la canette (page 12).*

**Cause possible :** Canette trop pleine ou bobinage irrégulier.

**Solution :** *Il se peut que le fil de la canette n'ait pas été placé correctement dans le disque de tension de bobinage de la canette pendant le bobinage (page 12).*

**Cause possible :** Poussière ou peluche dans le support de la canette.

**Solution :** *Nettoyez le support de la canette (page 35).*

**Cause possible :** Mauvaises canettes utilisées.

**Solution :** *Utilisez des canettes du même style que celles livrées avec la machine (canettes SINGER® transparentes de catégorie 15) – ne pas utiliser d'autres types.*

## Fil de canette visible sur l'endroit du tissu

**Cause possible :** Fil supérieur trop tendu.

**Solution :** *Réduisez la tension du fil supérieur (page 16).*

**Cause possible :** Le chemin du fil est obstrué et le fil supérieur est donc soumis à une plus grande tension.

**Solution :** *Vérifiez que le chemin du fil supérieur n'est pas obstrué et que le fil parcourt librement le chemin du fil.*

**Cause possible :** Le fil de la canette n'a pas la bonne tension.

**Solution :** *Réenfilez la canette (page 12).*

## Difficultés de bobinage de canette

**Cause possible :** Bobinage du fil de canette pas assez serré.

**Solution :** *Recommencez le bobinage en veillant à ce que le fil soit bien en place dans le disque de tension de bobinage de la canette (page 12).*

**Cause possible :** L'axe de bobinage de la canette n'est pas entièrement engagé, par conséquent le bobinage ne se fait pas.

**Solution :** *Vérifiez que l'axe de bobinage de la canette est entièrement engagé avant de commencer à bobiner.*

**Cause possible :** Le bobinage de la canette est lâche car l'extrémité du fil n'a pas été retenue au début du processus de bobinage.

**Solution :** *Avant de commencer le bobinage, retenez le bout du fil (qui ressort de la canette) fermement, attendez que la canette se remplisse partiellement, puis arrêtez pour couper le bout de fil près de la canette.*

## Le tissu fait des plis

**Cause possible :** Le fil supérieur est trop tendu.

**Solution :** *Réduisez la tension du fil supérieur (page 16).*

**Cause possible :** La longueur de point est trop courte.

**Solution :** *Augmentez le réglage de longueur de point (page 19).*

**Cause possible :** Style d'aiguille non adapté au type de tissu.

**Solution :** *Utilisez le style et la taille d'aiguille adaptés à votre tissu (page 14 et page 15).*

## Le tissu forme des tunnels sous les points

**Cause possible :** Le tissu ne dispose pas d'un entoilage adapté à la densité des points (par exemple, application de point fantaisie).

**Solution :** *Ajoutez un entoilage textile sous le tissu pour aider à empêcher les points de former des tunnels entre eux et de froncer le tissu.*

## Bruit fort pendant la couture

**Cause possible :** Le fil n'est pas dans le releveur du fil.

**Solution :** Réenfilez la machine, en veillant à ce que le releveur du fil soit dans sa position la plus haute afin que le fil y entre — faites tourner le volant de la machine vers vous pour lever le releveur du fil au maximum pour l'enfilage.

**Cause possible :** Le chemin du fil est obstrué.

**Solution :** Vérifiez que le fil ne soit pas coincé sur la bobine de fil ou derrière le porte-bobine.

## La machine n'entraîne pas le tissu

**Cause possible :** Le releveur du pied-de-biche n'a pas été abaissé sur le tissu après l'enfilage.

**Solution :** Abaissez le releveur du pied-de-biche avant de commencer à coudre. Ne « poussez » ou ne « tirez » pas le tissu pendant que vous cousez.

**Cause possible :**

**Solution :** Les griffes d'entraînement doivent être élevées et réenclenchées en tournant le volant d'un tour complet (page 16).

**Cause possible :** La longueur de point est réglée sur zéro.

**Solution :** Augmentez le réglage de longueur de point (page 19).

## La machine ne fonctionne pas

**Cause possible :** L'axe de bobinage de la canette est engagé alors que vous essayez de coudre.

**Solution :** Désengagez l'axe de bobinage de la canette en le poussant vers la gauche.

**Cause possible :** Cordon d'alimentation et/ou pédale mal branchés.

**Solution :** Vérifiez que le cordon d'alimentation et la pédale sont bien branchés à la machine et à la prise électrique (page 9).

**Cause possible :** Mauvaises canettes utilisées.

**Solution :** Utilisez des canettes du même style que celles livrées avec la machine (canettes SINGER® transparentes de catégorie 15) – ne pas utiliser d'autres types.

## Rupture d'aiguille

**Cause possible :** Aiguille courbée, émoussée ou endommagée.

**Solution :** Retirez l'aiguille, insérez-en une nouvelle (page 15).

**Cause possible :** Mauvaise taille d'aiguille pour le tissu.

**Solution :** Insérez une aiguille adaptée au type de tissu (page 14).

**Cause possible :** Machine mal enfilée.

**Solution :** Enfilez à nouveau entièrement la machine (page 13).

**Cause possible :** Le tissu est « poussé » ou « tiré ».

**Solution :** Ne poussez/tirez pas le tissu avec la main pour coudre, laissez simplement les griffes d'entraînement de la machine le déplacer sous le pied-de-biche tout en le guidant.

## L'enfile-aiguille ne fonctionne pas

**Cause possible :** L'aiguille n'est pas dans la bonne position.

**Solution :** Relevez l'aiguille au maximum en tournant le volant vers vous.

**Cause possible :** Aiguille mal insérée.

**Solution :** Enfoncez complètement l'aiguille dans le serre-aiguille.

- Cause possible :** L'aiguille est courbée.  
**Solution :** *Retirez l'aiguille courbée, insérez-en une nouvelle (page 15).*
- Cause possible :** Tige à crochet endommagée.  
**Solution :** *L'enfile-aiguille doit être remplacé. Contactez un centre technique agréé.*

## Points sautés

- Cause possible :** Aiguille mal insérée.  
**Solution :** *Vérifiez que le côté plat du haut de l'aiguille soit orienté vers l'arrière de la machine et que l'aiguille soit complètement enfoncée, puis serrez la vis de serrage de l'aiguille.*
- Cause possible :** Aiguille non adaptée au tissu à coudre.  
**Solution :** *Utilisez le style et la taille d'aiguille adaptés à votre tissu (page 14 et page 15).*
- Cause possible :** Aiguille courbée, émoussée ou endommagée.  
**Solution :** *Retirez l'aiguille et insérez-en une nouvelle (page 15).*

## Points déformés

- Cause possible :** Le tissu est « poussé » ou « tiré ».  
**Solution :** *Ne poussez/tirez pas le tissu avec la main pour coudre, laissez simplement les griffes d'entraînement de la machine le déplacer sous le pied-de-biche tout en le guidant.*
- Cause possible :** Réglage de longueur de point incorrect.  
**Solution :** *Ajustez le réglage de la longueur des points (page 19).*
- Cause possible :** Il se peut qu'un entoilage soit nécessaire pour cette technique.  
**Solution :** *Placez un entoilage sous le tissu.*

## Le fil s'entremêle au début

- Cause possible :** Le fil supérieur et le fil de canette n'ont pas été mis en place correctement sous le pied-de-biche avant de commencer à coudre.  
**Solution :** *Vérifiez que le fil supérieur et le fil de canette se trouvent sous le pied-de-biche et vers l'arrière avant de commencer à coudre.*
- Cause possible :** La couture a commencé sans tissu sous le pied-de-biche.  
**Solution :** *Placez du tissu sous le pied, en vérifiant que l'aiguille descende dans le tissu ; tenez sans tirer les deux bouts de fil pendant les premiers points.*
- Cause possible :** Il se peut qu'un entoilage soit nécessaire pour cette technique.  
**Solution :** *Placez un entoilage sous le tissu.*

## Rupture du fil supérieur

- Cause possible :** Chemin de fil obstrué  
**Solution :** *Vérifiez si le fil est coincé sur la bobine de fil (points qui accrochent sur la bobine) ou derrière le chapeau de bobine ou la tige porte-bobine (si le fil est tombé derrière le chapeau de bobine, il ne peut donc pas parcourir librement le chemin de la machine).*
- Cause possible :** La machine est mal enfilée.  
**Solution :** *Retirez complètement le fil supérieur; levez le releveur du pied-de-biche, réenfilez la machine en vérifiant que le fil est dans le releveur de fil (levez le releveur de fil au maximum en faisant tourner le volant vers vous).*
- Cause possible :** Tension du fil supérieur trop élevée.  
**Solution :** *Réduisez la tension du fil supérieur (page 16).*

## Spécification technique

<b>Vitesse de couture</b> Maximum 1000 ± 50 rpm <i>(en utilisant le point droit avec la longueur de point par défaut)</i>	<b>Tension nominale</b> 240 V/50Hz, 230 V/50Hz, 220 V/50-60Hz, 127 V/60 Hz, 120 V/60 Hz, 100V/50-60Hz	<b>Hauteur d'élévation du pied-de-biche</b> 6mm
<b>Classe de protection</b> II (Europe)	<b>Largeur de point</b> 0–7.0mm	<b>Longueur de point</b> 0–4.5mm
<b>Type de lampe</b> Éclairage à LED	<b>Dimensions de la machine</b> longueur : ≈440mm largeur : ≈190mm hauteur : ≈280mm	<b>Poids</b> 7kg

Nous nous réservons le droit de modifier l'équipement de la machine et le jeu d'accessoires sans préavis ainsi que les performances ou le design. Ces éventuelles modifications seront toujours apportées au bénéfice de l'utilisateur et du produit.

## PROPRIÉTÉ INTELLECTUELLE

Singer et le Cameo « S » Design sont des marques déposées de The Singer Company Limited S.à.r.l. ou ses sociétés affiliées.

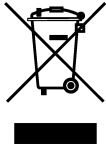

Veillez noter qu'en cas de mise au rebut, ce produit doit bénéficier d'un recyclage sécurisé, conforme à la législation nationale applicable aux produits électriques/électroniques. Ne jetez pas les appareils électriques avec les ordures municipales générales, utilisez des installations de collecte différentes. Contactez votre gouvernement local pour obtenir des informations au sujet des systèmes de collecte disponibles. Lorsque vous remplacez un ancien appareil par un nouveau, le distributeur peut être légalement obligé de reprendre votre ancien appareil pour le mettre au rebut, sans frais.

Le dépôt d'appareils électriques dans une décharge municipale présente le risque de fuite de substances dangereuses dans les nappes phréatiques, qui peuvent ensuite s'introduire dans la chaîne alimentaire, devenant ainsi un risque pour votre santé et votre bien-être.

### Manufacturer

VSM GROUP AB, **SVP Worldwide**

Drottninggatan 2, SE-56184, Huskvarna, SWEDEN

